

Prezračevanje z rekuperacijo

Cenik 2023

Vedno najboljša klima



VEDNO NAJBOLJŠI BIVALNI POGOJI

“Prizadevamo si za izboljšanje kakovosti življenja z zagotavljanjem najboljših klimatskih rešitev.”



Odlična ekipa

Vsakodnevno združujemo strast, strokovno znanje, zavezanost in predanost, da vam zagotovimo najboljše rezultate.



Odlične rešitve, produkti in storitve

Odlična in edinstvena storitev za energetsko učinkovit, zdrav in udoben dom.

SPECIALISTI ZA ZDRAVJU PRIJAZNE, UDOBNE IN ENERGIJSKO UČINKOVITE REŠITVE

Širok in jasno strukturiran portfolio znamke Zehnder je razdeljen na štiri strukturne linije. Zato lahko svojim strankam zagotovimo pravi artikel, popoln sistem in storitve za vse vrste projektov - od novogradnje do prenove, enodružinskih ali večstanovanjskih hiš kot tudi večjih komercialnih projektov. To zagotavlja, da se naše izkušnje nenehno širijo in bogatijo, kar vsakodnevno zagotavlja dodano vrednost našim strankam.



Dekoratívni radiatorji

Zehnder dekorativni radiatorji za bivalne prostore in kopalnice naredijo dom ne le toplejši, ampak tudi privlačnejši.

Ustvarjeni iz pod rok priznanih oblikovalcev, navdušujejo z odlično funkcionalnostjo.

ZNAMKA JE ZNAK INOVACIJ, KAKOVOSTI IN OBLIKOVANJA

zehnder

Blagovna znamka Zehnder ponuja odlične klimatske rešitve v notranjih prostorih in linije dekorativnih radiatorjev, udobno prezračevanje z rekuperacijo, ogrevalno hladilne stropne sisteme in sisteme za čiščenje zraka.

runtal

Blagovna znamka Runtal razvija ekskluzivne radiatorje, ki združujejo inovativne tehnologije in edinstven dizajn.



Uporabnik je vedno na prvem mestu

Vso pozornost namenimo potrebam naših strank, rastemo z vami in skupaj premagujemo vse izzive

INOVACIJE ŽE 4 GENERACIJE

INOVATIVNI
SVETOVNI
PROIZVAJALEC
1 prvega

JEKLENEGA IN
KOPALNIŠKEGA RADIATORJA

ZASTOPSTVA
V VEČ KOT
70 DRŽAVAH

SKUPINA
3.500
ZAPOSLENIH

14 LASTNIH
PROIZVODNIH OBRATOV
V EVROPI, SEVERNI AMERIKI
IN NA KITAJSKEM

INOVACIJE OD LETA **1895**

900 PATENTOV IN
ZAŠČITENIH OBLIKOVALSKIH
REŠITEV

VEČ KOT **40.000**

OPRAVLJENIH USPOSABLJANJ IN IZOBRAŽEVANJ LETNO

NOTRANJA KLIMA



Prezračevanje z rekuperacijo

Zehnder prezračevalni sistem je energetsko učinkovit in zagotavlja zdravo notranjo klimo. Izboljša splošno počutje in dvigne vrednost nepremičnine.



Stropni sistemi za ogrevanje in hlajenje

Zehnder stropni sistemi so primerni za energetsko učinkovito ogrevanje in hlajenje. Sistem je popolnoma nevideno in se lahko prilagodi vsakemu prostoru.



Rešitve za čist zrak

Zehnder Sistemi čistega zraka zmanjšajo količino prahu v zraku in ustvarijo bolj zdravo delovno okolje in zmanjšanje potreb čiščenja.

CERTIFIKATI NAJBOLJŠE KAKOVOSTI

Znamka Zehnder za svoje izdelke pogosto prejema nagrade za oblikovalne dosežke in uporabo inovativnih tehnologij.



ComfoAir Q ne pozna omejitev povezlivosti

Žični senzorji vlažnosti/CO₂



Brezžični RF signal



Brezžični senzorji
vlažnosti/CO₂



Brezžični stenski
upavljalniki

Option Box

S kontakti za:

- Hitre tipke
- Kontakt napake
- Dodatni standardni filter
- ...

ComfoSense C



ComfoSwitch C

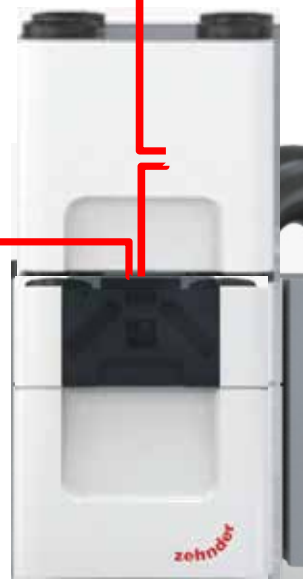

Zehder kompetenčni center zagotavlja tehnično pomoč samo za originalno Zehnder dodatno opremo.

Napa ComfoHood

-  ComfoNet žična povezava
-  Žična Povezave Option Box
-  Internet brezžična Wi-Fi povezava

ComfoConnect KNX



POVEZAVA S CENTRALNIM NADZORNIM SISTEMOM

ComfoConnect LAN



Pametni telefon, tablica



Name	Address	Zipcode	City	Last modified	Errors
Z. Drive	Strežnik 1	777 NJ	Zvile	11/19/2014 06:05:17	1

Gateway	Address	Zipcode	City	Model	Last modified	Errors
NL20	Address 1	777 NJ	Zvile	300	11/19/2014 06:05:17	0
NL20	Address 1	777 NJ	Zvile	300	11/19/2014 06:05:17	1

	Comfo Air NEO 200 Serial NL200012 Operations on firmware v1.00 <small>New firmware updates available for this unit!</small>	Connect to unit View logs (1) Commissioning report
---	--	--

Osebni računalnik



Zehnder prezračevalne naprave

Decentralizirane / lokalne prezračevalne naprave
Centralni ventilacijski sistemi do 600 m³ / h
Dodatki in razširitve sistema

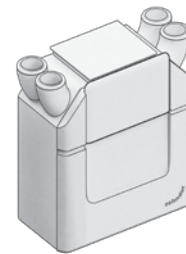

Stran 12

Zehnder razvodni sistem

Povezovalni elementi za prezračevalne naprave
Dušilci zvoka / razdelilci / ComfoWell sistem
Prezračevalne cevi, komore, rešetke in ventili



Stran 36

Zehnder elementi za zunanji zrak / izpušni odpadni zrak

Geotermalni toplotni izmenjevalci
ComfoWent Fasadni sistem
Fasadne rešetke



Stran 86

Zehnder nadomestni filtri

Nadomestni filtri za prezračevalne naprave
in razvodni sistem

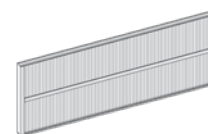

Stran 98

Zehnder prezračevalne naprave

Oznaka energijske učinkovitosti	7
Pregled razredov energijske učinkovitosti	8
Pregled prezračevalnih naprav	12
ComfoSpot 50 decentralna / lokalna prezračevalna naprava	14
ComfoAir 70 decentralna / lokalna prezračevalna naprava	16
Odvodni ventilatorji	18
ComfoAir 160 prezračevalna naprava	19
ComfoAir 180 prezračevalna naprava	20
ComfoAir 200 prezračevalna naprava	21
ComfoAir 300/375 Standard	23
ComfoAir Flex	25
ComfoAir Q350 TR / Q450 TR prezračevalna naprava	27
ComfoAir Q600 ST prezračevalna naprava	28
Climos 200 prezračevalna naprava	30
Focus 200 prezračevalna naprava	31
ComfoClime	32
Entalpijski izmenjevalec	32
Naprave za razvlaževanje zraka	32
Grelci za preprečitev zmrzovanja, dodatni krmilni senzorji	33

Roki dobave

Na zalogi:	Artikel je praviloma na zalogi.
Po naročilu:	Artikel je dobavljiv v roku 14 dni. Možna so manjša odstopanja.
	Če Predviden rok dobave ni naveden, nas pokličite.

Bodite brez skrbi. Originalni Zehnder filtri ustrezajo novemu standardu ISO 16890

Naprave za prezračevanje Zehnder bivalne prostore ves čas oskrbujejo s svežim in zdravim zrakom. Pri tem ima originalni filter v vaši prezračevalni napravi pomembno vlogo. Za natančnejšo oceno učinkovitosti je bil standard za preverjanje filtrov spremenjen.

Standard za filtre na področju filtriranja in klasifikacije ISO 16890 od januarja 2017 nadomešča prejšnjega EN 779, in v celoti velja od 1. julija 2018.

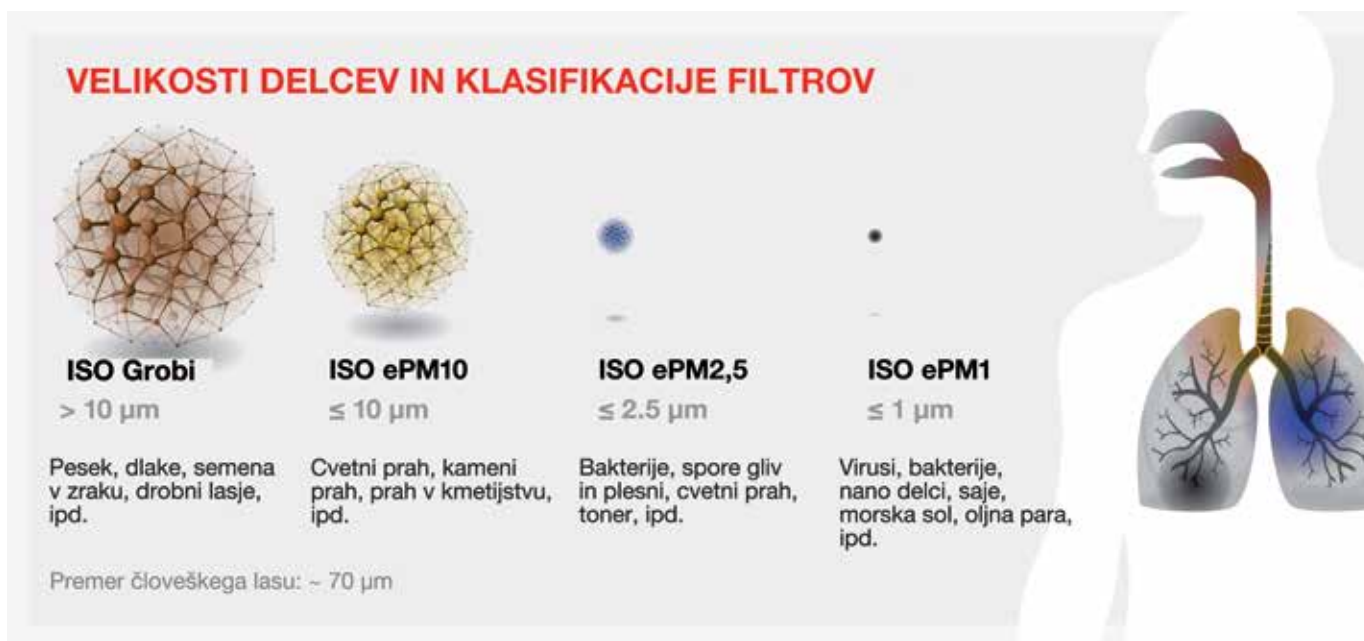

Velikosti delcev in klasifikacija filtrov po novem standardu ISO 16890 za zračne filtre

PREDNOSTI ISO 16890

Razvrstitev filtrov glede na dejansko uporabnost

- ISO 16890 nadomešča standard EN77, ki je učinkovitost filtrov razvrščal na osnovi le enega delca velikosti $0,4 \mu\text{m}$
- Droben prah, kot so saje ali cvetni prah, pa je različnih velikosti, ki so s prostim očesom običajno nevidne
- ISO 16890 zdaj filtre razvršča v 4 razrede, ki iz zraka izločajo določeno granulacijo prahu
- Da bi bil uvrščen v kategorijo, mora filter iz zraka izločiti vsaj 50% delcev tej kategoriji pripadajočih velikosti delcev.

+ NOVO IME = ENAKO VISOKA UČINKOVITOST

Pri filtrih Zehnder lahko vedno pravilno izberete za idealne razmere v prostoru. Pri razvoju naših originalnih filtrov je visoka učinkovitost začetni pogoj. Zaradi odličnega ujemanja prezračevalne naprave in filtra smo zahtevane standarde dosegli že celo prej, kot je začel veljati novi standard za filtre ISO 16890. Zato se je v bistvu spremenilo le ime naših filtrov, učinkovitost pa je ostala enako dobra, kot prej.

- Ob idealni kombinaciji prezračevalnega sistema in originalnih Zehnder filtrov ste lahko brez skrbi.
- To pomeni, da se naš komplet filtrov za npr. ComfoAir Q ne imenuje več F7, pač pa ISO ePM1 več ali enako 50%.

Oznaka energijske učinkovitosti

Oznaka energijske učinkovitosti za prezračevalne naprave, ki je bila uvedena januarja 2016, vam in vašim strankam ponuja več informacij in preglednosti, ter boljše smernice glede kakovosti in učinkovitosti samih naprav.

Za Zehnder ta oznaka pomeni potrditev visokih standardov energijske učinkovitosti izdelkov in sistemov. To prav tako koristi končnim uporabnikom, saj tako lažje in transparentno izberejo prezračevalno napravo, ki združuje le najboljše rezultate in maksimalno funkcionalnost.

Kakšen je pomen oznake energijske učinkovitosti?

Nekaj podatkov:

- Abecedna razvrstitev v razredih energijske učinkovitosti od A+ do G
- Parameter za specifično porabo energije (SEC): letna poraba energije minus letni prihranek energije
- Večina Zehnderjevih naprav za centralno prezračevanje zraka je bila uvrščena v razred A+. Na energijsko učinkovitost vplivajo naslednje parametri: Volumen zraka, stopnja vračanja toplote in vlage, učinkovitost ventilatorjev in izbira krmilne enote.









Oznaka energijske učinkovitosti

Proizvajalec: Zehnder
Model: ComfoAir Q350 TR
Identifikacija modela: 471502110
Razred energijske učinkovitosti: A+
Raven zvočne moči: 41 dB
Maksimalni pretok zraka: 350 m³/h

SEC razred	SEC v kWh/m ² ·a
A ⁺ (najvišja učinkovitost)	SEC < -42
A	-42 ≤ SEC < -34
B	-34 ≤ SEC < -26
C	-26 ≤ SEC < -23
D	-23 ≤ SEC < -20
E	-20 ≤ SEC < -10
F	-10 ≤ SEC < 0
G (najnižja učinkovitost)	0 ≤ SEC

SEC vrednost 0 je enakovredna prezračevanju z odpiranjem oken.
SEC vrednost -42 označuje prihranek energije 42 kWh / m² letno.





Pregled razredov energijske učinkovitosti ¹⁾						
Decentralizirane prezračevalne naprave	Stran	Artikel številka	Krmiljenje glede na zahteve objekta			Ročni krmilnik
			Senzor vlažnosti 527 007 260	Senzor vlažnosti in VOC 527 007 270	Senzor vlažnosti in CO ₂ 527 007 280	
 ComfoSpot 50	14	527 007 210 527 007 220 527 008 580 527 008 770				 ²⁾
 ComfoAir 70	16	527 007 230 527 007 240 527 007 250 527 008 590 527 008 780				

¹⁾ Razredi energijske učinkovitosti v skladu z Direktivo 2009/125/EC, Uredbo EU št. 1253/2014

²⁾ Krmilnik vgrajen v napravi

³⁾ Razred energijske učinkovitosti pri dodatnih priključkih za en ali dva dodatna prostora. V kolikor dodatnih priključkov ni, je razred energijske učinkovitosti naprave B

Pregled razredov energijske učinkovitosti¹⁾

Prezračevalne naprave	Stran	Artikel številka	Krmiljenje glede na zahteve objekta			Krmiljenje po centralni zahtevi	Časovna regulacija
			2 x CO ₂ senzor 655 000 845 / 655 000 850 / 655 000 855	CO ₂ senzor 655 000 845 / 655 000 850 / 655 000 855 in senzor vlažnosti 659 000 330	2 x senzor vlažnosti 659 000 330		
	19	471 218 210 471 218 215	A ⁺			A	A
		471 218 230 471 218 235	A			A	B
	20	471 212 210 471 212 215	-			-	A
		471 212 230 471 212 235	-			-	A
	21	471 222 010 471 222 015 471 222 110 471 222 115	A ⁺			A	A
		471 222 450 471 222 455 471 222 470 471 222 475	A			A	B
	23	471 239 600 471 239 601 471 239 602 471 239 603	A ⁺ **			A ⁺ **	A *
		471 239 608 471 239 609 471 239 610 471 239 611	A ⁺ **			A ⁺ **	A *
		471 239 616 471 239 617 471 239 618 471 239 619	A ⁺ **			A ⁺ **	B *

* Razredi energijske učinkovitosti v skladu z EU Uredbo Št.1254/2014.

Razredi energijske učinkovitosti za ComfoAir Standard veljajo s priključenim stristopenjskem stikalu ali z upravljavsko konzolo ComfoSense.











** Razredi energijske učinkovitosti za ComfoAir Standard veljajo s priključenim senzorjem CO₂.

Pregled razredov energijske učinkovitosti¹⁾

Prezračevalne naprave	Stran	Artikel številka	Krmiljenje glede na zahteve objekta			Dodatni krmilni senzorji	Napredni krmilnik	Osnovni krmilnik
			Option box 471 502 007 +	2 x CO ₂ senzor 655 000 845 / 655 000 850 / 655 000 855	1 x CO ₂ senzor 655 000 845 / 655 000 850 / 655 000 855 in 1 x senzor vlažnosti 659 000 330			
 ComfoAir Flex 250	25	471 234 190		A ⁺		Brez dodatne opreme	Brez dodatne opreme	Brez dodatne opreme
 ComfoAir Flex 350	25	471 234 205		A ⁺		Brez dodatne opreme	Brez dodatne opreme	Brez dodatne opreme
 ComfoAir Q350 TR	25	471 502 110		A ⁺		Brez dodatne opreme	Brez dodatne opreme	Brez dodatne opreme
 ComfoAir Q350 TR entalpijski	25	471 502 111		A ⁺		Brez dodatne opreme	Brez dodatne opreme	Brez dodatne opreme
 ComfoAir Q450 TR	25	471 502 112		A ⁺		Brez dodatne opreme	Brez dodatne opreme	Brez dodatne opreme
 ComfoAir Q450 TR entalpijski	25	471 502 113		A ⁺		Brez dodatne opreme	Brez dodatne opreme	Brez dodatne opreme
 ComfoAir Q600 ST	26	471 502 114		A ⁺		Brez dodatne opreme	Brez dodatne opreme	Brez dodatne opreme
 ComfoAir Q600 ST entalpijski	26	471 502 115		A		Brez dodatne opreme	Brez dodatne opreme	Brez dodatne opreme

¹⁾ Razredi energijske učinkovitosti v skladu z Direktivo 2009/125/EC, Uredbo EU št. 1253/2014

Pregled razredov energijske učinkovitosti ¹⁾

Prezračevalne naprave	Stran	Artikel številka	Krmiljenje glede na zahteve objekta			Dodatni krmilni senzorji	Napredni krmilnik	Osnovni krmilnik
			2 x CO ₂ senzor 655 000 845 / 655 000 850 / 655 000 855 in razširitevni set 528 007 290	Senzor vlažnosti 659 000 330 in razširitevni set 528 007 290	2 x senzor vlažnosti 659 000 330 in razširitevni set 528 007 290			
 Climos 200 entalpijski	28	527 003 250 527 003 240 527 003 270 527 003 260						
 Focus 200	29	527 002 060 527 002 070						
 Focus 200 entalpijski	29	527 002 080 527 002 090						

¹⁾ Razredi energijske učinkovitosti v skladu z Direktivo 2009/125/EC, Uredbo EU št. 1253/2014

Pregled prezračevalnih naprav												
	Model	Stran	Pretok zraka									
			50 (m ³ /h)	100 (m ³ /h)	150 (m ³ /h)	200 (m ³ /h)	250 (m ³ /h)	300 (m ³ /h)	350 (m ³ /h)	400 (m ³ /h)	450 (m ³ /h)	500 (m ³ /h)
Decentralizirane / lokalne	ComfoSpot 50	14	15 - 50									
	ComfoAir 70	16	15 - 60									
Centralne	ComfoAir 160	19		32 - 160								
	ComfoAir 180	20		30 - 180								
	ComfoAir 200	21		50 - 200								
	ComfoAir Standard 300	23		40 - 300								
	ComfoAir standard 375	23		40 - 375								
	Climos 200	28		50 - 200								
	Focus 200	29		45 - 200								
	ComfoAir Flex 250			45 - 250								
	ComfoAir Flex 350			45 - 350								
	ComfoAir Q350 TR			40 - 350								
	ComfoAir Q450 TR	25		50 - 450								
ComfoAir Q600 ST	26		60 - 600									

- Maksimalen pretok zraka
- Priporočena količina zraka za normalno prezračevanje po standardu DIN 1946-6/DIN 1946-6

Dimenzije / teža				Montaža			Velikost priključkov	Različica naprave	
Dolžina (mm)	Višina (mm)	Globina (mm)	Teža (kg)	Stena	Strop	Talna montaža s podnožjem	DN / mm	Dovod zraka, leva različica	Dovod zraka, desna različica
380 ¹⁾	376 ¹⁾	50 ¹⁾	6	•					
440 ¹⁾	660 ¹⁾	145 ¹⁾	22	•			90 mm		
670	864	268	30	•	•		DN 125		
558	680	299	22	•			DN 125		
544	1200	324	30	•	•		DN 125		
625	851	572	42	•		•	DN 150		
625	851	572	42	•		•	DN 150		
594	1019	250	25	•	•		DN 125		
752	565	362	25	•		•	DN 125		
960	1110	350	45		•		DN 160		
960	1110	350	45		•		DN 160		
792	952	591	50	•		•	DN 160		
775	850	570	50	•		•	DN 160		
725	850	570	50	•		•	DN 180		

¹⁾ Dimenzije notranjega zidnega panela

²⁾ Dostavljeno kot desna različica naprave; lahko se pretvori v levo različico naprave

³⁾ Obrnite / Zasukajte napravo, da jo spremenite v levo ali v desno različico

ODA = zunanji svež zrak v hišo
ETA = odvodni zrak iz prostorov
EHA = odpadni zrak iz hiše
SUP = dovodni zrak v prostore

ComfoSpot decentralna / lokalna prezračevalna naprava						
Artikel	Opis	Predviden rok dobave	Koda artikla	Cena €	Rabatna skupina	
ComfoSpot 50						
	ComfoSpot 50 lokalna prezračevalna naprava 50 m ³ /h pretoka zraka, križni-protitočni Entalpijski toplotni izmenjevalec z vračanjem vlage, montaža na notranjo stran zunanje stene, vgrajena krmilna enota, brez zidne montažne cevi. Montažna cev je potrebna za namestitvev v steno. Opcijsko lahko namestite senzorske plošče za merjenje vlažnosti, VOC in CO₂ ali zunanjo krmilno enoto (dodatna oprema) Dimenzije: 380 x 376 x 50 mm (D x V x G)					
	ComfoSpot 50 lokalna prezračevalna naprava Plastična fasadna rešetka, brez zidne montažne cevi <i>CSP50-PRM-PLS</i>	Na zalogi		527 007 210	1.101,90	C
	ComfoSpot 50 lokalna prezračevalna naprava Fasadna rešetka iz nerjavečega jekla, brez zidne montažne cevi <i>CSP50-PRM-SST</i>	Po naročilu		527 007 220	1.286,80	C
	ComfoSpot 50 lokalna prezračevalna naprava 50m ³ /h pretok zraka, križni-protitočni Entalpijski toplotni izmenjevalec z vračanjem vlage, za montažo na notranjo stran zunanje stene, z vgrajenim vezjem senzorja vlažnosti , krmilno enoto in plastičnim zunanjim stenskim pokrovom, brez zidne montažne cevi. Montažna cev je potrebna za namestitvev v steno. Opcijsko lahko namestite zunanjo krmilno enoto (dodatna oprema). <i>CSP50-PRM-RH-PLS</i>	Po naročilu		527 008 770	1.251,50	C
	ComfoSpot 50 lokalna prezračevalna naprava 50m ³ /h pretok zraka, križni-protitočni Entalpijski toplotni izmenjevalec z vračanjem vlage, za montažo s kompletom za okensko špaleta , z vgrajeno krmilno enoto in plastičnim notranjim zidnim pokrovom, brez zunanjega stenskega pokrova. Opcijsko se lahko vgradi senzorske kartice za merjenje vlažnosti, VOC, CO₂ in/ali zunanjo krmilno ploščo (dodatna oprema) <i>CSP50-PRM</i>	Po naročilu		527 008 580	1.061,50	C
	Komplet za okensko špaleta za ComfoSpot 50 sestavljen iz kotnega elementa z okroglo montažno cevjo skozi steno (dolžina = 580 mm) in sponkami, 2 ploska kosa cevi, vsak 2040 x 300 mm s tesnili, 2 izolacijska kosa ploskih cevi, adapter cevi in zunanja stenska rešetka <i>CON-RVL-CSP50</i>	Na zalogi		527 008 660	512,70	C
ComfoSpot 50 dodatna oprema						
	ComfoLED krmilna enota za ComfoSpot 50 in ComfoAir 70 krmilnik iz akrilnega stekla, za standardni okvir (mere 55x 55 mm) <i>CU-CS50/CA70</i>	Na zalogi		527 007 290	106,20	C
	Okvir enojni JUNG AS500 CA70 in CS50 za ComfoLed	Na zalogi		356 600	6,60	C
	ComfoLED CH krmilna enota za ComfoSpot 50 in ComfoAir 70 krmilnik iz akrilnega stekla, z okvirom (mere izreza 55x 55 mm) <i>WR-CSP50-CA70-CH-PCK</i>	Na zalogi		528 008 830	120,20	C

* Razred energijske učinkovitosti pri uporabi enega senzorja; več informacij na strani 7







ComfoSpot decentralna / lokalna prezračevalna naprava					
Artikel	Opis	Predviden rok dobave	Koda artikla	Cena €	Rabatna skupina
ComfoSpot 50 dodatna oprema					
	ComfoRF modul za ComfoSpot 50 in ComfoAir 70 Radijski modul za decentralno upravljanje z aplikacijo <i>KIT-RF-MOD</i>	Na zalogi	527 010 550	141,60	C
	ConnectBox za ComfoSpot 50 in ComfoAir 70 ConnectBox zadecentralno upravljanje z aplikacijo <i>KIT-CNB</i>	Na zalogi	527 010 580	353,00	C
	Senzor vlažnosti za ComfoSpot 50 in ComfoAir 70 Senzorska plošča za povezavo na enoto <i>SNS-RH-CS50/CA70</i>	Po naročilu	527 007 260	83,60	C
	Senzor Vlažnosti in VOC za ComfoSpot 50 in ComfoAir 70 Senzorska plošča za povezavo na enoto <i>SNS-VOC-CS50/CA70</i>	Po naročilu	527 007 270	219,50	C
	Senzor Vlažnosti in CO2 za ComfoSpot 50 in ComfoAir 70 Senzorska plošča za povezavo na enoto <i>SNS-RH-CO2-CS50/CA70</i>	Po naročilu	527 007 280	333,20	C
	Okrogla zidna montažna cev plastična, Ø 315 mm, dolžina = 600 mm, z 2 protiprašnima čepoma, za obstoječe gradnje Potrebna je izvrtina za vgradnjo skozi steno Ø 340 mm <i>MAC-CSP50-PIP-DN315-D600-PLS</i>	Na zalogi	527 005 440	110,20	C
	dolžina = 900 mm <i>MAC-CSP50-PIP-DN315-D900-PLS</i>	Na zalogi	527 009 130	123,30	C
	Kvadratna zidna montažna cev EPP plastika, 360 x 360 (W x H), dolžina = 600 mm, z 2 protiprašnima čepoma, za novogradnje <i>MAC-CSP50-DCT-W360-H360-D600-EPP</i>	Po naročilu	527 005 450	225,60	C
	Podaljšek komplet za ComfoSpot 50 izdelan iz EPP, z 2 čepoma, zunanji premer 315 mm, dolžina = 285 mm, za debelino stene več kot 600 mm, v kombinaciji z okroglo montažno cevjo skozi steno dolžine = 900 mm <i>SET-EXT-CSP50</i>	Na zalogi	527 009 150	144,30	C
	Filter set za ComfoSpot 50, ISO Grobi ≥ 70 % (G4) 2 kosa <i>FIL-CSP50-CRS/G4-2PC-PCK</i>	Na zalogi	527 005 390	30,60	B
	Filter set za ComfoSpot 50, ISO Grobi ≥ 70 % / ISO ePM10 ≥ 60 % (G4 / F7) 2 kosa <i>FIL-CSP50-CRS/G4-ePM10/F7-2PC-PCK</i>	Na zalogi	527 005 400	33,40	B
	Filter set za ComfoSpot 50, ISO Grobi ≥ 70 % (G4) 10 kosov <i>FIL-CSP50-CRS/G4-10PC-PCK</i>	Po naročilu	527 005 410	115,60	B
	Filter set za ComfoSpot 50, ISO Grobi ≥ 70 % / ISO ePM10 ≥ 60 % (G4 / F7) 10 kosov <i>FIL-CSP50-CRS/G4-ePM10/F7-10PC</i>	Na zalogi	527 005 420	126,80	B

ComfoAir decentralna / lokalna prezračevalna naprava













Artikel	Opis	Predviden rok dobave	Koda artikla	Cena €	Rabatna skupina
ComfoAir 70					
 <p>PHI Passive house certifikat DESIGN AWARD 2015</p>	ComfoAir 70 lokalna prezračevalna naprava 60 m ³ /h (50 Pa) pretoka zraka, križni-protitočni Entalpijski toplotni izmenjevalec z vračanjem vlage, montaža na notranjo stran zunanje stene, s priključki za priklop dovoda / odvoda v sosednje prostore, vgrajena krmilna enota, brez zidne montažne cevi. Dovod zraka zadaj ali ob strani (desno) DN 100, Odvod zraka zadaj ali ob strani (levo) DN 100 Opcijsko lahko namestite senzorske plošče za merjenje vlažnosti, VOC in CO2 ali zunanjo krmilno enoto (dodatna oprema) Dimenzije: 440 x 660 x 145 mm (D x V x G)	Po naročilu	 527 007 230 *	1.654,10	C
	ComfoAir 70 lokalna prezračevalna naprava Aluminij fasadna rešetka bele barve, brez zidne montažne cevi CA70-PRM-ALU	Na zalogi	 527 007 240 *	1.546,50	C
	ComfoAir 70 lokalna prezračevalna naprava Plastična fasadna rešetka, brez zidne montažne cevi CA70-PRM-PLS	Na zalogi	 527 007 250 *	1.730,30	C
	ComfoAir 70 lokalna prezračevalna naprava Fasadna rešetka iz nerjavečega jekla, brez zidne montažne cevi CA70-PRM-SST	Na zalogi	 527 008 780 *	1.661,70	C
 ComfoAir 70 lokalna prezračevalna naprava 60m ³ /h (50 Pa) pretoka zraka, križni-protitočni Entalpijski toplotni izmenjevalec z vračanjem vlage, montaža na notranjo stran zunanje stene, s priključki za priklop dovoda / odvoda v sosednje prostore z vgrajenim senzorjem vlažnosti, krmilno enoto in plastičnim zunanjim stenskim pokrovom, brez zidne montažne cevi. Dovod zraka zadaj ali ob strani (desno) DN 100, Odvod zraka zadaj ali ob strani (levo) DN 100. Opcijsko lahko namestit zunanjo krmilno enoto (dodatna oprema). CA70-PRM-RH-PLS	Na zalogi	 527 008 590 *	1.499,40	C	
 ComfoAir 70 lokalna prezračevalna naprava 60m ³ /h (50 Pa) pretoka zraka, križni-protitočni Entalpijski toplotni izmenjevalec z vračanjem vlage, za vgradnjo z modulom za okensko špaletto , s priključki za priklop dovoda / odvoda v sosednje prostore, z vgrajeno krmilno enoto in plastičnim notranjim stenskim pokrovom, brez zunanjšega stenskega pokrova in zidne montažne cevi. Opcijsko lahko namestite senzorske plošče za merjenje vlažnosti, VOC in CO2 ali zunanjo krmilno enoto (dodatna oprema) CA70-PRM Komplet za okensko špaletto za ComfoAir 70 sestavljen iz kotnega elementa z okroglo montažno cevjo skozi steno (dolžina = 580 mm) in sponkami, 2 ploska kosa cevi, vsak 2040 x 300 mm s tesnili, 2 izolacijska kosa ploskih cevi, adapter cevi in 2 zunanji stenski rešetki CON-RVL-CA70	Na zalogi	 527 008 670 *	512,70	C	
ComfoAir 70 dodatna oprema					
	ComfoLED krmilna enota za ComfoSpot 50 in ComfoAir 70 krmilnik iz akrilnega stekla, za standardni okvir (mere 55x 55 mm) CU-CS50/CA70	Na zalogi	527 007 290	106,20	C
	Okvir enojni JUNG AS500 CA70 in CS50 za ComfoLed	Na zalogi	356 600	6,60	C
	ComfoLED CH krmilna enota za ComfoSpot 50 in ComfoAir 70 krmilnik iz akrilnega stekla, z okvirom (mere izreza 55x 55 mm) WR-CSP50-CA70-CH-PCK	Na zalogi	528 008 830	120,20	C

* Razred energijske učinkovitosti pri uporabi enega senzorja; več informacij na strani 8

ComfoAir decentralna / lokalna prezračevalna naprava					
Artikel	Opis	Predviden rok dobave	Koda artikla	Cena €	Rabatna skupina
ComfoAir 70 dodatna oprema					
	ComfoRF modul za ComfoSpot 50 in ComfoAir 70 Radijski modul za decentralno upravljanje z aplikacijo <i>KIT-RF-MOD</i>	Na zalogi	527 010 550	141,60	C
	ConnectBox za ComfoSpot 50 in ComfoAir 70 ConnectBox zadecentralno upravljanje z aplikacijo <i>KIT-CNB</i>	Na zalogi	527 010 580	353,00	C
	Senzor vlažnosti za ComfoSpot 50 in ComfoAir 70 Senzorska plošča za povezavo na enoto <i>SNS-RH-CS50/CA70</i>	Po naročilu	527 007 260	83,60	C
	Senzor Vlažnosti in VOC za ComfoSpot 50 in ComfoAir 70 Senzorska plošča za povezavo na enoto <i>SNS-VOC-CS50/CA70</i>	Po naročilu	527 007 270	219,50	C
	Senzor Vlažnosti in CO₂ za ComfoSpot 50 in ComfoAir 70 Senzorska plošča za povezavo na enoto <i>SNS-RH-CO2-CS50/CA70</i>	Po naročilu	527 007 280	333,20	C
	Okrogla zidna montažna cev plastična, Ø 250 mm, dolžina = 600 mm, z 2 protiprašnima čepoma, za obstoječe gradnje Potrebna je izvrtina za vgradnjo skozi steno Ø 280 mm <i>MAC-CA70-PIP-DN250-D600-PLS</i> dolžina = 600 mm	Na zalogi	527 005 200	96,40	C
	<i>MAC-CA70-PIP-DN250-D600-PLS</i> dolžina = 900 mm	Na zalogi	527 009 120	118,00	C
	<i>MAC-CA70-PIP-DN250-D900-PLS</i>				
	Kvadratna zidna montažna cev EPP plastika, 268 x 268 (Š x V), dolžina = 600 mm, z 2 protiprašnima čepoma, za novogradnje <i>MAC-CA70-DCT-W268-H268-D600-EPP</i>	Po naročilu	527 005 800	212,20	C
	Podaljšek komplet za ComfoAir 70 izdelan iz EPP, z 2 čepoma, zunanji premer 250 mm, dolžina = 285 mm. za debelino stene več kot 600 mm, v kombinaciji z okroglo montažno cevjo skozi steno dolžine = 900 mm <i>SET-EXT-CSP70</i>	Na zalogi	527 009 140	185,70	C
	Filter set for ComfoAir 70, ISO Grobi ≥ 70 % (G4) 2 kosa <i>FIL-CA70-CRS/G4-2PC-PCK</i>	Po naročilu	527 005 180	33,50	B
	Filter set for ComfoAir 70, ISO Grobi ≥ 70 % / ISO ePM10 ≥ 60 % (G4 / F7) 2 kosa <i>FIL-CA70-CRS/G4-ePM10/F7-2PC-PCK</i>	Na zalogi	527 005 190	37,10	B
	Filter set for ComfoAir 70, ISO Grobi ≥ 70 % (G4) 10 kosov <i>FIL-CA70-CRS/G4-10PC</i>	Po naročilu	527 005 160	125,30	B
	Filter set for ComfoAir 70, ISO Grobi ≥ 70 % / ISO ePM10 ≥ 60 % (G4 / F7) 10 kosov <i>FIL-CA70-CRS/G4-ePM10/F7-10PC</i>	Na zalogi	527 005 170	134,70	B
	Tesnilni trak za ComfoAir 70 1 kos za tesnenje spojev pri prikloppi cevi za dodatni prostor <i>SEL-PRF-SAD-W9.5-L1000-0049-PCK</i>	Na zalogi	521 000 580	7,70	B

Odvodni ventilatorji					
Artikel	Opis	Predviden rok dobave	Koda artikla	Cena €	Rabatna skupina
Zehnder Silent					
	Aksialni ventilator SR100 mm Osnovna izvedba - v kartonski embalaži SR100 mm Izvedba s timerjem - v kartonski embalaži SR100 mm S humidostatom in timerjem - v kartonski embalaži	Po naročilu Na zalogi Na zalogi	ZSR100B ZSR100TR ZSR100HTR	66,40 75,90 91,80	C C C
	Dekorativni sprednji pokrovi in nosilci Diskreten bel pokrov in nosilci (10 kosov)	Po naročilu	ZDECCDIS125	103,70	C
	Kopalniški komplet 100 mm kopalniški komplet z 12 V SELV svetilko i- timer - belo in kromirano rešetko	Po naročilu	ZSR100LTSK	144,60	C
Zehnder Samika					
	Variabilen ventilator 100 mm variabilen ventilator majhne moči s SMART tipalom vlažnosti in časovnikom	Po naročilu	ZLE100HT	211,90	C
Zehnder Unity ZCV2					
	Kopalniški in kuhinjski ventilator s stalnim delovanjem 100 mm odvodni ventilator z mešanim pretokom s SMART HT (humidostat in timer) regulacijo, za uporabo v vlažnih prostorih, kot so kuhinje, kopalnice in sanitarije. S DC motorjem z ultra nizko porabo, oznako CE, funkcije CommissionSMART (Pametni zagon), TimerSMART(Pametni časovnik), IPX5 skozi steno, IPX4 skozi strop.	Na zalogi	ZCV2	253,10	C
Zehnder Unity ZCV3					
	Nizkoenergijski kopalniški in kuhinjski ventilator s stalnim delovanjem 100 mm odvodni nizkoenergijski ventilator, ena rešitev za kuhinje, kopalnice, shrambe in sanitarije. Connect SMART brezkontaktna tehnologija za preprosto nastavitvev, prilagoditev in beleženje podatkov, oznaka CE, tehnologija "ne moti", senzorika SMARTHumidity(Pametno prilagajanje vlažnosti), SMART Overrun timer (Pametni časovnik za podaljšano delovanje), IPX5 skozi steno, IPX4 skozi strop.	Na zalogi	ZCV3si	289,10	C











ComfoAir prezračevalne naprave

Artikel	Opis	Predviden rok dobave	Koda artikla	Cena €	Rabatna skupina	
ComfoAir 160						
  Passive house certificirana enota Za povezovalne elemente glej stran 36	ComfoAir 160 prezračevalna naprava 160 m ³ /h (100 Pa) pretoka zraka, križni-protitočni toplotni izmenjevalec z avtomatskim 100% poletnim bypass-om, regulacija konstantne količine zraka, stenska ali stropna montaža, brez krmilne enote. Dimenzije: 670 x 864 x 268 mm (D x V x G) CA160-BS-ND-DE-MCF	Po naročilu	 A⁺ *	471 218 210	3.699,77	C
	ComfoAir 160 V prezračevalna naprava 160 m ³ /h (100 Pa) pretoka zraka, križni-protitočni toplotni izmenjevalec z avtomatskim 100% poletnim bypass-om, regulacija konstantne količine zraka, s pred-grelcem , stenska ali stropna montaža, brez krmilne enote. Dimenzije: 670 x 864 x 268 mm (D x V x G) CA160-BS-PRH-ND-DE-MCF	Po naročilu	 A⁺ *	471 218 215	3.487,60	C
	ComfoAir 160 entalpijska prezračevalna naprava 160 m ³ /h (100 Pa) pretoka zraka, križni-protitočni Entalpijski toplotni izmenjevalec z vračanjem vlage in z avtomatskim 100% poletnim bypass-om, regulacija konstantne količine zraka, stenska ali stropna montaža, brez krmilne enote. Dimenzije: 670 x 864 x 268 mm (D x V x G) CA160-BS-ERV-ND-DE-MCF	Po naročilu	 A **	471 218 230	3.993,30	C
	ComfoAir 160 V entalpijska prezračevalna naprava 160 m ³ /h (100 Pa) pretoka zraka, križni-protitočni Entalpijski toplotni izmenjevalec z vračanjem vlage in z avtomatskim 100% poletnim bypass-om, s pred-grelcem , regulacija konstantne količine zraka, stenska ali stropna montaža, brez krmilne enote. Dimenzije: 670 x 864 x 268 mm (D x V x G) CA160-BS-ERV-PRH-ND-DE-MCF	Po naročilu	 A **	471 218 235	4.446,90	C
ComfoAir 160 dodatna oprema						
     	ComfoSense 55 krmilna enota za ComfoAir 160, 180, 200, 350 in 550 primerna za namestitev z Jung, Gira ali Busch-Jaeger nadometnimi okvirji stikal. Vključno z 2 pokrovoma v barvi RAL 9016 in 2 pokrovoma v barvi RAL 9001 CU-CFS55-9001/9016	Po naročilu		655 010 200	312,90	C
	ComfoSense 67 krmilna enota za ComfoAir 160, 180, 200, 350 in 550 vključno s pokrovom in nadometnim okvirjem v barvi RAL 9016 CU-CFS67-HSG-9016	Na zalogi		655 010 215	321,10	C
	Daljinska krmilna enota Dodatna enota kot dodatek k ComfoSense krmilni enoti CU-RF-Z1	Na zalogi		655 000 755	137,40	C
	Sifon pri stropni montaži naprave COD-CA160	Po naročilu		990 202 050	104,20	B
	Suhi sifon set za ComfoAir 160, 180, 200 bele barve, iz HDPE plastike, različni priključki, s protipovratnim sistemom SIP-CA160/180/200	Po naročilu		990 201 331	105,40	C
	Filter set za ComfoAir 160, ISO Grobi ≥ 65 % (G4) 2 kosa FIL-CA160-SET-CRS/CRS	Po naročilu		400 100 023	43,40	B
Filter set za ComfoAir 160, ISO Grobi ≥ 65 % / ISO ePM1 ≥ 65 % (G4 / F7) 2 kosa FIL-CA160-SET-CRS/ePM1	Na zalogi		400 100 024	46,10	B	

* Razred energijske učinkovitosti pri uporabi dveh senzorjev; več informacij na strani 9



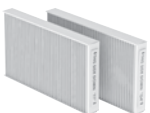

** Razred energijske učinkovitosti pri uporabi enega senzorja; več informacij na strani 9

ComfoAir prezračevalne naprave

Artikel	Opis	Predviden rok dobave	Koda artikla	Cena €	Rabatna skupina	
ComfoAir 180						
  Passive house certificirana enota Za kompaktne povezovalne elemente, glej od strani 42 naprej. Enota se lahko kombinira tudi s standardnimi Zehnder elementi.	ComfoAir 180 prezračevalna naprava 180 m ³ /h (170 Pa) pretoka zraka, križni-protitočni toplotni izmenjevalec z avtomatskim 100% poletnim bypass-om, stenska montaža, vključno s stenskim nosilcem, vsi štirje priključki zgoraj, alternativni priključek za dovod zraka spodaj, brez krmilne enote. Dimenzije: 558 x 680 x 299 mm (D x V x G) CA180-ND-DE-MCF	Po naročilu	 *	471 212 210	2.429,60	C
	ComfoAir 180 V prezračevalna naprava 180 m ³ /h (170 Pa) pretoka zraka, križni-protitočni toplotni izmenjevalec z avtomatskim 100% poletnim bypass-om, stenska montaža, vključno s stenskim nosilcem, vsi štirje priključki zgoraj, alternativni priključek za dovod zraka spodaj, brez krmilne enote, s pred-grelcem . Dimenzije: 558 x 680 x 299 mm (D x V x G) CA180-PRH-ND-DE-MCF	Po naročilu	 *	471 212 215	2.859,10	C
	ComfoAir 180 entalpijska prezračevalna naprava 180 m ³ /h (170 Pa) pretoka zraka, križni-protitočni Entalpijski toplotni izmenjevalec z vračanjem vlage in z avtomatskim 100% poletnim bypass-om, stenska montaža, vključno s stenskim nosilcem, vsi štirje priključki zgoraj, alternativni priključek za dovod zraka spodaj, brez krmilne enote. Dimenzije: 558 x 680 x 299 mm (D x V x G) CA180-ERV-ND-DE-MCF	Po naročilu	 *	471 212 230	3.717,10	C
	ComfoAir 180 V entalpijska prezračevalna naprava 180 m ³ /h (170 Pa) pretoka zraka, križni-protitočni Entalpijski toplotni izmenjevalec z vračanjem vlage in z avtomatskim 100% poletnim bypass-om, stenska montaža, vključno s stenskim nosilcem, vsi štirje priključki zgoraj, alternativni priključek za dovod zraka spodaj, brez krmilne enote, s pred-grelcem . Dimenzije: 558 x 680 x 299 mm (D x V x G) CA180-ERV-PRH-ND-DE-MCF	Po naročilu	 *	471 212 235	4.145,30	C
ComfoAir 180 dodatna oprema						
     	ComfoSense 55 krmilna enota za ComfoAir 160, 180, 200, 350 in 550 primerna za namestitev z Jung, Gira ali Busch-Jaeger nadometnimi okvirji stikal. Vključno z 2 pokrovoma v barvi RAL 9016 in 2 pokrovoma v barvi RAL 9001 CU-CFS55-9001/9016	Po naročilu		655 010 200	312,90	C
	ComfoSense 67 krmilna enota za ComfoAir 160, 180, 200, 350 in 550 vključno s pokrovom in nadometnim okvirjem v barvi RAL 9016 CU-CFS67-HSG-9016	Na zalogi		655 010 215	321,10	C
	Daljinska krmilna enota Dodatna enota kot dodatek k ComfoSense krmilni enoti CU-RF	Na zalogi		655 000 755	137,40	C
	Suhi sifon 5/4" za ComfoAir 180 SIP-5/4"-CA350/550-CF-L	Na zalogi		990 201 330	62,40	C
	Suhi sifon set za ComfoAir 160, 180, 200 bele barve, iz HDPE plastike, različni priključki, s protipovratnim sistemom SIP-CA160/180/200	Po naročilu		990 201 331	105,40	C
	Filter set za ComfoAir 180, ISO Grobi ≥ 65 % (G4) 2 kosa FIL-CA180-SET-CRS/CRS	Po naročilu		400 100 090	43,40	B
	Filter set za ComfoAir 180, ISO Grobi ≥ 65 % / ISO ePM1 ≥ 55 % (G4 / F7) 2 kosa FIL-SET-CA180-SET-CRS/EPM1	Na zalogi		400 100 091	46,10	B

* Razred energijske učinkovitosti pri uporabi osnovnega krmilnika; več informacij na strani 9

ComfoAir prezračevalne naprave					
Artikel	Opis	Predviden rok dobave	Koda artikla	Cena €	Rabatna skupina
ComfoAir 180 dodatna oprema					
	ComfoPipe Plus priključno ohišje DN 125 za pokončen prikllop ComfoAir 180 k ComfoPipe 125, material EPP, s priključnimi elementi k napravi	Po naročilu	990 328 804	75,60	C

ComfoAir prezračevalne naprave					
Artikel	Opis	Predviden rok dobave	Koda artikla	Cena €	Rabatna skupina
ComfoAir 200					
	ComfoAir 200 Luxe prezračevalna naprava 200 m ³ /h (200 Pa) pretoka zraka, križni-protitočni toplotni izmenjevalec z avtomatskim 100% poletnim bypass-om, stenska ali stropna montaža, brez krmilne enote. Dimenzije: 544 x 1200 x 324 mm (D x V x G)				
	ComfoAir 200 L Luxe z dovodom zraka na levi strani <i>CA200-L-LX-ND-EXP-MCF</i>	Po naročilu	471 222 010	3.058,00	C
	ComfoAir 200 R Luxe z dovodom zraka na desni strani <i>CA200-R-LX-ND-MCF</i>	Po naročilu	471 222 015	3.058,00	C
	ComfoAir 200 V Luxe prezračevalna naprava 200 m ³ /h (200 Pa) pretoka zraka, križni-protitočni toplotni izmenjevalec z avtomatskim 100% poletnim bypass-om, s pred-grelcem , stenska ali stropna montaža, brez krmilne enote. Dimenzije: 544 x 1200 x 324 mm (D x V x G)				
	ComfoAir 200 VL Luxe z dovodom zraka na levi strani <i>CA200-L-LX-PRH-ND-DE-MCF</i>	Po naročilu	471 222 110	3.520,90	C
	ComfoAir 200 VR Luxe z dovodom zraka na desni strani <i>CA200-R-LX-PRH-ND-DE-MCF</i>	Po naročilu	471 222 115	3.520,90	C
	ComfoAir 200 Luxe entalpijska prezračevalna naprava 200 m ³ /h (200 Pa) pretoka zraka, križni-protitočni Entalpijski toplotni izmenjevalec , z vračanjem vlage in z avtomatskim 100% poletnim bypass-om, stenska ali stropna montaža, brez krmilne enote Dimenzije: 544 x 1200 x 324 mm (D x V x G)				
	ComfoAir 200 L Luxe enthalpy z dovodom zraka na levi strani <i>CA200-L-LX-ERV-ND-DE-MCF</i>	Po naročilu	471 222 450	4.484,20	C
	ComfoAir 200 R Luxe enthalpy z dovodom zraka na desni strani <i>CA200-R-LX-ERV-ND-DE-MCF</i>	Po naročilu	471 222 455	4.484,20	C
	ComfoAir 200 V Luxe entalpijska prezračevalna naprave 200 m ³ /h (200 Pa) pretok zraka, križni-protitočni Entalpijski toplotni izmenjevalec , z obnovo vlažnosti in avtomatskim poletnim obvodom 100%, s pred-grelcem , za montažo na steno in strop, brez kontrolne plošče. Dimensions: 544 x 1200 x 324 mm (W x H x D)				
ComfoAir 200 VL Luxe enthalpijska z dovodom zraka na levi strani <i>CA200-L-LX-ERV-PRH-ND-DE-MCF</i>	Po naročilu	471 222 470	4.949,90	C	
ComfoAir 200 R Luxe enthalpijska z dovodom zraka na desni strani <i>CA200-R-LX-ERV-PRH-ND-DE-MCF</i>	Po naročilu	471 222 475	4.949,90	C	







Passive house certificirana enota











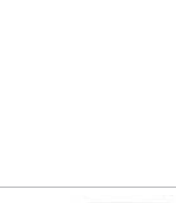

Za povezovalne elemente glej stran 36

* Razred energijske učinkovitosti pri uporabi dveh senzorjev; več informacij na strani 9

** Razred energijske učinkovitosti pri uporabi enega senzorja; več informacij na strani 9

ComfoAir prezračevalne naprave					
Artikel	Opis	Predviden rok dobave	Koda artikla	Cena €	Rabatna skupina
ComfoAir 200 dodatna oprema					
	ComfoSense 55 krmilna enota za ComfoAir 160, 180, 200, 350 in 550 primerna za namestitev z Jung, Gira ali Busch-Jaeger nadometnimi okviri stikal. Vključno z 2 pokrovoma v barvi RAL 9016 in 2 pokrovoma v barvi RAL 9001 <i>CU-CFS55-9001/9016</i>	Po naročilu	655 010 200	312,90	C
	ComfoSense 67 krmilna enota za ComfoAir 160, 180, 200, 350 in 550 vključno s pokrovom in nadometnim okvirjem v barvi RAL 9016 <i>CU-CFS67-HSG-9016</i>	Na zalogi	655 010 215	321,10	C
	Daljinska krmilna enota Dodatna enota kot dodatek k ComfoSense krmilni enoti <i>CU-RF</i>	Na zalogi	655 000 755	137,40	C
	Suhi sifon set za ComfoAir 160, 180, 200 bele barve, iz HDPE plastike, različni priključki, s protipovratnim sistemom <i>SIP-CA160/180/200</i>	Po naročilu	990 201 331	105,40	C
	Filter set za ComfoAir 200, ISO Grobi ≥ 65 % (G4) 2 kosa <i>FIL-PFR-L292-W24-H150-G4-2pc</i>	Po naročilu	400 100 014	43,40	B
	Filter set za ComfoAir 200, ISO Grobi ≥ 65 % / ISO ePM1 ≥ 55 % (G4 / F7) 2 kosa <i>FIL-PFR-L292-W24-H150-SET-CRS/ePM1</i>	Na zalogi	400 100 013	46,10	B

Projektne prezračevalne naprave

Artikel	Opis	Predviden rok dobave	Koda artikla	Cena €	Rabatna skupina
ComfoAir Standard					
	ComfoAir Standard 300 HRV prezračevalna enota Pretok zraka 300 m ³ /h (100 Pa), križni protitočni prenosnik toplote z avtomatičnim 100% mimovodom (by-pass) poleti, za montažo ob steno, montažna stenska plošča je priložena, z in brez predgrelnika , na voljo so različne opcije delovanja Dimenzije: 702 x 851 x 572 mm (Š x V x G)		 		
	ComfoAir Standard 300 L , levi priključek dovodnega zraka	Na zalogi	471 239 600	2.154,20	C
	ComfoAir Standard 300 R , desni priključek dovodnega zraka	Na zalogi	471 239 601	2.154,20	C
	ComfoAir Standard 300 VL , predgrelnik in levi priključek dovodnega zraka	Po naročilu	471 239 602	2.339,10	C
	ComfoAir Standard 300 VR , predgrelnik in desni priključek dovodnega zraka	Po naročilu	471 239 603	2.339,10	C
	ComfoAir Standard 375 HRV prezračevalna enota Pretok zraka 375 m ³ /h (100 Pa), križni protitočni prenosnik toplote z avtomatičnim 100% mimovodom (by-pass) poleti, za montažo ob steno, montažna stenska plošča je priložena, z in brez predgrelnika , na voljo so različne opcije delovanja Dimenzije: 702 x 851 x 572 mm (Š x V x G)		 		
	ComfoAir Standard 375 L , levi priključek dovodnega zraka	Po naročilu	471 239 608	2.277,50	C
	ComfoAir Standard 375 R , desni priključek dovodnega zraka	Po naročilu	471 239 609	2.277,50	C
	ComfoAir Standard 375 VL , predgrelnik in levi priključek dovodnega zraka	Po naročilu	471 239 610	2.451,10	C
	ComfoAir Standard 375 VR , predgrelnik in desni priključek dovodnega zraka	Po naročilu	471 239 611	2.451,10	C
	ComfoAir Standard 375 ERV prezračevalna enota Pretok zraka 375 m ³ /h (100 Pa), križni protitočni entalpijski prenosnik toplote z avtomatičnim 100% mimovodom (by-pass) poleti, za montažo ob steno, montažna stenska plošča je priložena, z in brez predgrelnika , na voljo so različne opcije delovanja Dimenzije: 702 x 851 x 572 mm (Š x V x G)		 		
	ComfoAir Standard 375 L ERV , levi priključek dovodnega zraka	Na zalogi	471 239 616	2.943,80	C
	ComfoAir Standard 375 R ERV , desni priključek dovodnega zraka	Na zalogi	471 239 617	2.943,80	C
	ComfoAir Standard 375 VL ERV , predgrelnik in levi priključek dovodnega zraka	Po naročilu	471 239 618	3.139,60	C
	ComfoAir Standard 375 VR ERV , predgrelnik in desni priključek dovodnega zraka	Po naročilu	471 239 619	3.139,60	C
	ComfoSense 55 krmilna enota za ComfoAir 160, 180, 200, 350 in 550 primerna za namestitev z Jung, Gira ali Busch-Jaeger nadometnimi okviri stikal. Vključno z 2 pokrovoma v barvi RAL 9016 in 2 pokrovoma v barvi RAL 9001 CU-CFS55-9001/9016	Po naročilu	655 010 200	312,90	C
	ComfoSense 67 krmilna enota za ComfoAir 160, 180, 200, 350 in 550 vključno s pokrovom in nadometnim okvirjem v barvi RAL 9016 CU-CFS67-HSG-9016	Na zalogi	655 010 215	321,10	C
	Daljsinska krmilna enota Dodatna enota kot dodatek k ComfoSense krmilni enoti CU-RF	Na zalogi	655 000 755	137,40	C
	Priklopni kabel za ComfoSense za neposredno povezavo konzole ComfoSense za vgrajenim krmilnikom glavnega vezja PCB, ddolžina 250 mm CON-CAB-CFS-ELT-PCK	Na zalogi	400 300 207	32,00	C

* Razredi energijske učinkovitosti v skladu z EU Uredbo Št.1254/2014.

Razredi energijske učinkovitosti za ComfoAir Standard veljajo s priključenim stristopenjskem stikalu ali z upravljavsko konzolo ComfoSense.

** Razredi energijske učinkovitosti za ComfoAir Standard veljajo s priključenim senzorjem CO₂.





Prezračevalna naprava					
Artikel	Opis	Predviden rok dobave	Koda artikla	Cena €	Rabatna skupina
ComfoAir Standard					
	Tristopenjsko stikalo podometno, s položajem 0 za ComfoD 350, 200, 180, 160 in ComfoAir Standard 300/ 375	Na zalogi	990 210 154	90,10	C
	Tristopenjsko stikalo podometno, brez položaja 0 za ComfoD 350, 200, 180, 160 in ComfoAir Standard 300/ 375	Na zalogi	659 000 120	76,70	C
	Tristopenjsko stikalo, podometno, brez položaja 0, s signalno svetilko napake, za ComfoD 350, 200, 180, 160 in ComfoAir Standard 300/ 375	Na zalogi	659 000 300	116,70	C
	Nadomestno ohišje za tristopenjsko stikalo za ComfoD 350, 200, 180, 160 in ComfoAir Standard 300/ 375 združljivo z 990 201 154	Na zalogi	990 210 155	34,80	C
	Nadomestno ohišje za tristopenjsko stikalo za ComfoD 350, 200, 180, 160 in ComfoAir Standard 300/ 375 združljivo z 659 000 120 in 659 000 300	Na zalogi	659 000 200	18,80	C
	5-žilni kabel za krmiljenje prezračevalne naprave ComfoAir Standard s 3 stopenjskim stikalom, dolžina 2500 mm	Po naročilu	400 300 208	25,90	C
	Senzor CO₂ V55 , 55 mm za podometno montažo, združljivo z večino standardnih okrasnih okvirov (okviri niso priloženi) SNS-CO2-V55	Po naročilu	655 000 845	416,80	C
	Senzor CO₂ V67 , 67 mm za podometno montažo, okrasni okvir priložen CO2-SENSOR-0-10V-67	Po naročilu	655 000 850	416,80	C
	Senzor CO₂ V67 , 67 mm za nadomestno montažo, nadomestno ohišje in okrasni okvir sta priložena CO2-SENSOR-0-10V-67-ON-WALL	Po naročilu	655 000 855	435,60	C
	LUXE PCB dogradni komplet Dogradni komplet za priklop Zehnder CO ₂ senzorjev k obstoječi matični plošči PCB naprave ComfoAir Standard	Na zalogi	471 230 005	521,70	B
	Podstavek za ComfoAir Standard	Na zalogi	642 300 135	189,50	C
	Suh sifon 5/4" za ComfoAir 350 / 550 and ComfoFond-L Eco	Na zalogi	990 201 330	62,40	C
	Zehnder Predgrelnik, komplet	Na zalogi	471 230 000	461,70	C
	Komplet filtrov za ComfoD 350, CA 350/550, CA Standard 350/375 ISO Grobi ≥ 60 % (G4) 2 kosa FIL-PFR-L500-W16.5-H197-SEL-CRS-2pc	Na zalogi	400 100 085	54,50	B
	Komplet filtrov za ComfoD 350, CA 350/550, CA Standard ISO Grobi ≥ 60 % / ISO ePM1 ≥ 50 % (G4 / F7) 2 kosa FIL-PFR-L500-W16.5-H197-SEL-CRS/ePM1	Na zalogi	400 100 084	57,70	B

* Razredi energijskih učinkovitosti po predpisih EU št. 1254/2014.

** Razred energijske učinkovitosti za ComfoAir Standard velja s priklopljenim tristopenjskim stikalom ali konzolo za upravljanje ComfoSense.











Prezračevalna naprava ComfoAir









Artikel	Opis	Predviden rok dobave	Koda artikla	Cena €	Rabatna skupina
ComfoAir Flex					
	ComfoAir Flex 250 HRV Stropna prezračevalna naprava s pretokom 250 m ³ /h (200 Pa), križnim protitočnim prenosnikom toplote, uravnoteženima ventilatorjema, za vgradnjo v strop. Naprava 2 v eni (leva/desna različica nastavljiva s programsko opremo), majhna poraba energije	-	 471 234 190	3.520,00	CF
	Passive house certificirana enota				
	ComfoAir Flex 350 HRV Stropna prezračevalna naprava s pretokom 350 m ³ /h (200 Pa), križnim protitočnim prenosnikom toplote, uravnoteženima ventilatorjema, za vgradnjo v strop. Naprava 2 v eni (leva/desna različica nastavljiva s programsko opremo), majhna poraba energije	-	 471 234 205	3.685,00	CF
	ComfoAir Flex 350 HRV CAF350-HRV-SI				







ComfoAir prezračevalne naprave					
Artikel	Opis	Predviden rok dobave	Koda artikla	Cena €	Rabatna skupina
ComfoAir Flex 250/350 - dodatna oprema					
	ComfoSwitch C55 plošča za upravljanje za vgradnjo v ohišja stikal Jung, Gira in Busch-Jaeger, vključno z 2 pokrovoma barve RAL 9016 in 2 pokrovoma barve RAL 9001 <i>SW-CNT55</i>	-	655 010 245	144,40	C
	ComfoSwitch C67 plošča za upravljanje vključno z okvirom, pokrovom in nadometnim ohišjem v barvi RAL 9016 <i>SW-CNT67-MAC</i>	-	655 010 255	153,90	C
	Daljinsko stikalo za upravljanje kot dodatno stikalo k ComfoSense C plošči za upravljanje <i>CU-RF-Z1</i>	-	655 000 755	137,40	C
	CO₂ - Senzor V55, 55 mm za podometno montažo, ustreza večini pokrovom (pokrovi niso priloženi) <i>SNS-CO2-V55</i>	-	655 000 845	416,80	C
	CO₂ - Senzor V67, 67 mm za podometno montažo, okvir priložen <i>CO2-SENSOR-0-10V-67</i>	-	655 000 850	416,80	C
	CO₂ - Senzor V67, 67 mm za nadometno montažo, nadometni nosilec in pokrov priložena <i>CO2-SENSOR-0-10V-67-ON-WALL</i>	-	655 000 855	435,60	C
	ComfoAir RF PCB <i>PCB-RF-CAQ/CAF</i>	-	400 502 016	184,00	C
	ComfoAir Flex 250 / 350 grelnik za vnaprejšnje segrevanje za zvišanje temperature zunanjega zraka pozimi (za zaščito prenosnika toplote proti zmrzovanju) <i>PRH-CAF-PCK</i>	-	400 300 105	610,00	C
	Komplet filtrov za ComfoAir Flex 250 / 350, ISO Grobi ≥ 65 % / ISO ePM1 ≥ 65 % (G4 / F7) <i>FIL-CAF-ePM1/CRS</i>	-	400 100 121	60,00	B
	Komplet filtrov za ComfoAir Flex 250 / 350, ISO Grobi ≥ 65 % (G4), 2 kosa <i>FIL-CAF-CRS-2PC</i>	-	400 100 122	56,00	B
	Komplet filtrov za ComfoAir Flex 250 / 350, ISO Grobi ≥ 65 % / ISO ePM1 ≥ 65 % (G4 / F7), 5 kosov <i>FIL-CAF-ePM1-CRS-5PC</i>	-	400 100 123	278,00	B
	Komplet filtrov za ComfoAir Flex 250 / 350, ISO ePM1 ≥ 65 % (F7) 10 kosov <i>FIL-CAF-ePM1-10PC</i>	-	400 102 124	307,00	B
	Komplet filtrov za ComfoAir Flex 250 / 350, ISO Grobi ≥ 65 % (G4) 10 kosov <i>FIL-CAF-CRS-10PC</i>	-	400 102 125	257,00	B

ComfoAir prezračevalne naprave

Artikel	Opis	Predviden rok dobave	Koda artikla	Cena €	Rabatna skupina
ComfoAir Q350 TR					
  Passive house certificirana enota  Za povezovalne elemente glej strani 38-41.	ComfoAir Q350 TR prezračevalna naprava 350 m ³ /h (200 Pa) pretoka zraka, križni-protitočni toplotni izmenjevalec z avtomatskim 100% poletnim bypass-om, šest integriranih senzorjev za uravnavanje pretoka zraka, temperature in vlažnosti. Lahko se uporablja kot leva ali kot desna različica. Stenska montaža, vključno s stenskim nosilcem in vgrajeno krmilno enoto z grafičnim uporabniškim vmesnikom, pred-grelec opcjsko (lahko se vgradi naknadno), glejte pod dodatna oprema Dimenzije: 775 x 850 x 570 (D x V x G)	Na zalogi	 471 502 110	3.508,80	CQ
	ComfoAir Q350 TR entalpijska prezračevalna naprava 350 m ³ /h (200 Pa) pretoka zraka, križni-protitočni Entalpijski toplotni izmenjevalec z avtomatskim 100% poletnim bypass-om, šest integriranih senzorjev za uravnavanje pretoka zraka, temperature in vlažnosti. Lahko se uporablja kot leva ali kot desna različica. Stenska montaža, vključno s stenskim nosilcem in vgrajeno krmilno enoto z grafičnim uporabniškim vmesnikom, pred-grelec opcjsko (lahko se vgradi naknadno), glejte pod dodatna oprema Dimenzije: 775 x 850 x 570 (D x V x G)	Na zalogi	 *	471 502 111	4.336,00
ComfoAir Q450 TR					
 Za povezovalne elemente glej strani 38-41.	ComfoAir Q450 TR prezračevalna naprava 450 m ³ /h (200 Pa) pretoka zraka, križni-protitočni toplotni izmenjevalec z avtomatskim 100% poletnim bypass-om, šest integriranih senzorjev za uravnavanje pretoka zraka, temperature in vlažnosti. Lahko se uporablja kot leva ali kot desna različica. Stenska montaa, vključno s stenskim nosilcem in vgrajeno krmilno enoto z grafičnim uporabniškim vmesnikom, pred-grelec opcjsko (lahko se vgradi naknadno), glejte pod dodatna oprema Dimenzije: 775 x 850 x 570 (D x V x G)	Na zalogi	 471 502 112	4.611,00	CQ
	ComfoAir Q450 TR entalpijska prezračevalna naprava 450 m ³ /h (200 Pa) pretoka zraka, križni-protitočni Entalpijski toplotni izmenjevalec z avtomatskim 100% poletnim bypass-om, šest integriranih senzorjev za uravnavanje pretoka zraka, temperature in vlažnosti. Lahko se uporablja kot leva ali kot desna različica. Stenska montaža, vključno s stenskim nosilcem in vgrajeno krmilno enoto z grafičnim uporabniškim vmesnikom, pred-grelec opcjsko (lahko se vgradi naknadno), glejte pod dodatna oprema Dimenzije: 775 x 850 x 570 (D x V x G)	Na zalogi	 *	471 502 113	5.436,80

*Razred energijske učinkovitosti pri uporabi dveh senzorjev; več informacij na strani 10

ComfoAir prezračevalne naprave					
Artikel	Opis	Predviden rok dobave	Koda artikla	Cena €	Rabatna skupina
ComfoAir Q600 ST					
	ComfoAir Q600 ST prezračevalna naprava 600 m³/h (200 Pa) pretoka zraka, križni-protitočni toplotni izmenjevalec z avtomatskim 100% poletnim bypass-om, šest integriranih senzorjev za uravnavanje pretoka zraka, temperature in vlažnosti. Leva ali desna različica. Stenska montaža, vključno s stenskim nosilcem in vgrajeno krmilno enoto z grafičnim uporabniškim vmesnikom, pred-grelec opcijsko (lahko se vgradi naknadno), glejte pod dodatna oprema Dimenzije: 725 x 850 x 570 (D x V x G)				
	ComfoAir Q600 ST <i>CAQ600-R-ST-DE</i>	Na zalogi	471 502 114	5.504,80	CQ
	ComfoAir Q600 ST entalpijska prezračevalna naprava 600 m³/h (200 Pa) pretoka zraka, križni-protitočni Entalpijski toplotni izmenjevalec z avtomatskim 100% poletnim bypass-om, šest integriranih senzorjev za uravnavanje pretoka zraka, temperature in vlažnosti. Lahko se uporablja kot leva ali kot desna različica. Stenska montaža, vključno s stenskim nosilcem in vgrajeno krmilno enoto z grafičnim uporabniškim vmesnikom, pred-grelec opcijsko (lahko se vgradi naknadno), glejte pod dodatna oprema Dimenzije: 725 x 850 x 570 (D x V x G)				
 Passive house certificirana enota 	ComfoAir Q600 ST enthalpy <i>CAQ600-R-ST-ERV-DE</i>	Na zalogi	471 502 115	6.331,90	CQ
Za povezovalne elemente glej stran 38-41.					

* Razred energijske učinkovitosti pri uporabi dveh senzorjev; več informacij na strani 10





Številne možnosti povezave

Zične povezave:

- KNX vmesnik
- ComfoConnect LAN povezava
- Žični krmilnik
- ComfoSense C
- ComfoSwitch C













Brezžične povezave:

- PC
- Mobilni telefon z aplikacijo
- Tablični računalnik
- Senzorji vlage/CO2
- Razširitveni moduli

ComfoAir prezračevalne naprave					
Artikel	Opis	Predviden rok dobave	Koda artikla	Cena €	Rabatna skupina
Dodatna oprema for ComfoAir Q350/450/600					
    	ComfoSense C55 krmilna enota za ComfoAir Q350/450/600 , primerna za namestitev z Jung, Gira ali Busch-Jaeger nadometnimi okvirji stikal vključno z 2 pokrovoma v barvi RAL 9016 in 2 pokrovoma v barvi RAL 9001 <i>CU-CFSC55</i>	Po naročilu	655 010 225	285,90	C
	ComfoSense C67 krmilna enota za ComfoAir Q350/450/600 vključno s pokrovom in nadometnim okvirjem v barvi RAL 9016 <i>CFS-CNT67-MAC</i>	Na zalogi	655 010 235	321,10	C
	ComfoSwitch C55 krmilna enota za ComfoAir Q350/450/600 , primerna za namestitev z Jung, Gira ali Busch-Jaeger okvirji stikal Vključno z 2 pokrovoma v barvi RAL 9016 in 2 pokrovoma v barvi RAL 9001 <i>SW-CNT55</i>	Po naročilu	655 010 245	144,40	C
	ComfoSwitch C67 krmilna enota za ComfoAir Q350/450/600 vključno s pokrovom in nadometnim okvirjem v barvi RAL 9016 <i>SW-CNT67-MAC</i>	Na zalogi	655 010 255	153,90	C
	Daljinska krmilna enota RF Dodatna enota kot dodatek k ComfoSense C krmilni enoti <i>CU-RF</i>	Na zalogi	655 000 755	137,40	C

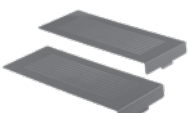
Artikel	Opis	Predviden rok dobave	Koda artikla	Cena €	Rabatna skupina
Dodatna oprema for ComfoAir Q350/450/600					
	CO₂-Senzor V55 , 55 mm za podometno montažo, združljiv z večino okrasnih okvirov (okvir ni priložen) <i>SNS-CO2-V55</i>	Po naročilu	655 000 845	416,80	C
	CO₂-Senzor V67 , 67 mm za podometno montažo, okvir priložen <i>CO2-SENSOR-0-10V-67</i>	Po naročilu	655 000 850	416,80	C
	CO₂-Senzor V67 , 67 mm za nadometno montažo, nadometni nosilec in okrasni okvir sta priložena <i>CO2-SENSOR-0-10V-67-ON-WALL</i>	Po naročilu	655 000 855	435,60	C
	ComfoAir Q350/450/600 Option Box za dodatne možnosti priključitve CO2 senzorjev in senzorjev vlažnosti kot tudi enote ComfoFond-L-Q <i>OPB-CAQ</i>	Na zalogi	471 502 007	210,20	C
	ComfoConnect LAN C vmesnik za nadzor naprave preko aplikacije na telefonu (brezplačna aplikacija se imenuje »ComfoControl« in jo je mogoče prenesti iz AppStore (iOS) ali Googleplay (Android).) <i>GWY-LAN-CNT</i>	Na zalogi	655 011 100	304,60	C
	ComfoConnect KNX C vmesnik za povezavo na KNX centralno nadzorne sisteme <i>GWY-KNX-CNT</i>	Na zalogi	655 011 120	421,80	C
	ComfoAir Q350/450/600 pred-grelec za povišanje temperature zunanega zraka pozimi (protizmrazovalna zaščita toplotnega izmenjevalca) <i>PRH-CAQ-PCK</i>	Na zalogi	400 502 007	419,00	C
	ComfoAir Q350/450/600 podnožje Višina = 255 mm <i>FRA-CAQ</i>	Na zalogi	471 502 008	189,50	C
	Suhi sifon 5/4" za ComfoAir Q350/450/600 <i>SIP-5/4"-CA350/550-CF-L</i>	Na zalogi	990 201 330	62,40	C
	Priključni set za sifon (Obvezno pri uporabi suhega sifona)	Na zalogi	400 502 023	18,70	B
	Filter set za ComfoAir Q350/450/600, ISO Grobi ≥ 65 % (G4) 2 kosa <i>FIL-CAQ-CRS-2PC</i>	Po naročilu	400 502 012	50,40	B
	Filter set za ComfoAir Q350/450/600, ISO Grobi ≥ 65 % / ISO ePM1 ≥ 65 % (G4 / F7) 2 kosa <i>FIL-CAQ-ePM1/CRS</i>	Na zalogi	400 502 013	54,50	B
	Filter set za ComfoAir Q350/450/600, ISO Grobi ≥ 65 % / ePM10 z aktivnim ogljem 2 kosa <i>FIL-CAQ-ePM1/CRS</i>	Na zalogi	400 100 097	225,60	B
	Filter set za ComfoAir Q350/450/600, ISO Grobi ≥ 65 % (G4) 10 kosov <i>FIL-CAQ-CRS-10PC</i>	Na zalogi	400 502 014	264,20	B
	Filter set za ComfoAir Q350/450/600, ISO ePM1 ≥ 65 % (F7) 10 kosov <i>FIL-CAQ-ePM1-10PC</i>	Na zalogi	400 502 015	249,20	B

Climos prezračevalna naprava

Artikel	Opis	Predviden rok dobave	Koda artikla	Cena €	Rabatna skupina
Climos 200					
   Passive house certifikat  Za povezovalne elemente glejte stran 38-41.	Climos 200 entalpijska prezračevalna naprava 200 m ³ /h (100 Pa) pretoka zraka, križni-protitočni Entalpijski toplotni izmenjevalec , EC ventilatorji z regulacijo konstantne količine zraka, brez priključka za sifon, stenska ali stropna montaža ali montaža v poševnini ostrešja, brez krmilne enote Dimenzije: 594 x 1019 x 250 (W x L x H)		 *		
	Climos 200 L entalpijska prezračevalna naprava z dovodom zraka na levi strani (tip B) <i>CLI200-ERV-BAS-L</i>	Po naročilu	527 003 250	3.343,50	E
	Climos 200 R entalpijska prezračevalna naprava z dovodom zraka na desni strani (tip A) <i>CLI200-ERV-BAS-R</i>	Po naročilu	527 003 240	3.343,50	E
	Climos 200 V entalpijska prezračevalna naprava 200 m ³ /h (100 Pa) pretoka zraka, križni-protitočni Entalpijski toplotni izmenjevalec , EC ventilatorji z regulacijo konstantne količine zraka, brez priključka za sifon, s pred-grelecem , stenska ali stropna montaža ali montaža v poševnini ostrešja, brez krmilne enote Dimenzije: 594 x 1019 x 250 (W x L x H)			 *	
Climos 200 VL entalpijska prezračevalna naprava z dovodom zraka na levi strani (tip B) <i>CLI200-ERV-COF-L</i>	Po naročilu	527 003 270	3.846,40	E	
Climos 200 VR entalpijska prezračevalna naprava z dovodom zraka na desni strani (tip A) <i>CLI200-ERV-COF-R</i>	Po naročilu	527 003 260	3.846,40	E	
Climos 200 dodatna oprema					
 TFT RD krmilna enota Barvni zaslon na dotik za prezračevalne naprave Climos, Focus, Novus Barva: Nerjaveče jeklo (okvir) <i>CU-TFT-TSS-RDS-PCK</i>	Na zalogi	521 014 140	525,10	C	
 LED RD krmilna enota Membranska tipkovnica za prezračevalne naprave Climos, Focus, Novus, vključno z okrasnim okvirjem Barva: RAL 9010 <i>CU-LED-RDS-PCK</i>	Na zalogi	521 014 130	272,10	C	
 Set pokrov zračnih filtrov 2 kosa Barva: RAL 3020 <i>COV-FIL-DIV-CLI200</i>	Po naročilu	528 007 870	110,70	C	
 Filter set za Climos 200, ISO Grobi ≥ 75 % (M5) 2 kosa <i>FIL-CLI200-CRS/M5-2PC-PCK</i>	Na zalogi	527 004 270	49,30	BP	
 Filter set za Climos 200, ISO Grobi ≥ 75 % / ISO ePM1 60 % (M5 / F7) 2 kosa <i>FIL-CLI200-CRS/M5-ePM1/F7-2PC-PCK</i>	Na zalogi	527 004 280	52,50	BP	
 Revizijski pokrov pri montaži naprave v spuščnem stropu Primeren za Climos 200 <i>COV-SRV-CLI200</i>	Po naročilu	528 007 930	278,90	BP	

* Razred energijske učinkovitosti pri uporabi enega senzorja; več informacij na strani 11

Focus prezračevalna naprava

Artikel	Opis	Predviden rok dobave	Koda artikla	Cena €	Rabatna skupina
Focus 200					
	Focus 200 prezračevalna naprava 200 m³/h (150 Pa) pretoka zraka, križni-protitočni toplotni izmenjevalec, EC ventilatorji z regulacijo konstantne količine zraka, stenska montaža, vključno s stenskim nosilcem, brez krmilne enote Dimenzije: 752 x 565 x 362 mm (D x V x G)		A⁺*		
	Focus 200 L z dovodom zraka na levi strani <i>FCS200-L</i> Focus 200 R z dovodom zraka na desni strani <i>FCS200-R</i>	Po naročilu Na zalogi	527 002 060 527 002 070	2.781,90 2.781,90	E E
Passive house certifikat Za povezovalne elemente glejte stran 38-41.	Focus 200 entalpijska prezračevalna naprava 200 m³/h (150 Pa) pretoka zraka, križni-protitočni Entalpijski toplotni izmenjevalec , EC ventilatorji z regulacijo konstantne količine zraka, stenska montaža, vključno s stenskim nosilcem, brez krmilne enote Dimenzije: 752 x 565 x 362 mm (D x V x G)		A**		
	Focus 200 L entalpijska prezračevalna naprava z dovodom zraka na levi strani <i>FCS200-ERV-L</i> Focus 200 R entalpijska prezračevalna napravaz dovodom zraka na desni strani <i>FCS200-ERV-R</i>	Na zalogi Na zalogi	527 002 080 527 002 090	3.199,40 3.199,40	E E

Focus 200 dodatna oprema

	TFT RD krmilna enota Barvni zaslon na dotik za prezračevalne naprave Climos, Focus, Novus Barva: Nerjaveče jeklo (okvir) <i>CU-TFT-TSS-RDS-PCK</i>	Na zalogi	521 014 140	525,10	TP
	LED RD krmilna enota Membranska tipkovnica za prezračevalne naprave Climos, Focus, Novus, vključno z okrasnim okvirjem Barva: RAL 9010 <i>CU-LED-RDS-PCK</i>	Na zalogi	521 014 130	272,10	CP
	Focus Modul za poletno prezračevanje Modul za zamenjavo toplotnega izmenjevalnika za poletno prezračevanje <i>SBX-FCS200</i>	Po naročilu	527 002 940	138,80	BP
	Podnožje Nastavljiva višina = 280 mm – 320 mm <i>FRA-FCS200-GAL</i>	Po naročilu	527 002 280	138,80	CP
	Suhi sifon 5/4" za Focus in Novus <i>SIP-5/4"-CA350/550-CF-L</i>	Na zalogi	990 201 330	62,40	CP
	Filter set za Focus 200, ISO Grobi ≥ 70 % (G4) 2 kosa <i>FIL-FCS-CRS/G4-2PC-PCK</i>	Po naročilu	527 004 260	46,10	BP
	Filter set za Focus 200, ISO Grobi ≥ 70 % / ISO ePM1 ≥ 60 % (G4 / F7) 2 kosa <i>FIL-FCS-CCP-CRS/G4-ePM1/F7-2PC-PCK</i>	Na zalogi	527 003 430	51,10	BP
	Filter set za Focus 200, ISO Grobi ≥ 60 % 10 kosov <i>FIL-FCS-CCP-ePM1/F7-10PC-PCK</i>	Po naročilu	527 009 750	229,10	BP

* Razred energijske učinkovitosti pri uporabi dveh senzorjev; več informacij na strani 11

**Razred energijske učinkovitosti pri uporabi osnovnega krmilnika; več informacij na strani 11





ComfoClime hladilna in grelna enota, entalpijski izmenjevalec

Artikel	Opis	Predviden rok dobave	Koda artikla	Cena €	Rabatna skupina
ComfoClime					
	<p>ComfoClime Nadgradnja za ComfoAir Q 350, 450 (ComfoClime 24) in 600 (ComfoClime 36). Zamenjuje ComfoCool, z dodatno funkcijo vnaprejšnjega gretja in/ali hlajenja vstopnega zraka.</p> <ul style="list-style-type: none"> • Vgrajena freonska enota za predpohlajevanje zunanjega zraka • Vgrajena toplotna črpalka • Inverterski motor ventilatorja • Dodaten ventilator za bypass <p>ComfoClime 36 Primeren za nadgradnjo na ComfoAir Q 600, ta ni v ceni</p>	Po naročilu	471 420 020	4.693,70	B

Entalpijski izmenjevalec

	<p>Entalpijski izmenjevalec Vračanje vlage in toplote</p> <p>za ComfoAir Q350/450/600 HEX-ERV-366-H378-S-002071-PCK</p>	Po naročilu	400 502 010	1324,90	B
	<p>za ComfoAir G90 / G91 / 350 HEX-ERV-366x366x378</p>	Po naročilu	400 400 013	1224,80	B
	<p>za ComfoAir 160 HEX-MOD-ERV-G90/CA160</p>	Po naročilu	400 400 037	1823,70	B
	<p>za ComfoAir 180 HEX-ERV-CA180-BOX</p>	Po naročilu	400 400 039	1715,80	B
	<p>za ComfoAir 200 HEX-ERV-L480xW288xH326</p>	Po naročilu	400 400 017	1823,70	B
	<p>za ComfoAir 500/550 in Novus 300/450 HEX-ERV-366_H500-S-000254-PCK</p>	Po naročilu	400 400 014	1473,00	B
	<p>za Focus 200 HEX-ERV-366-H265-S-003097-PCK</p>	Po naročilu	527 007 480	672,50	B

Naprave za razvlaževanje zraka

	<p>Zehnder ComfoDew Izotermični razvlaževalci zraka z možnostjo poletne in zimske integracije. Za stropno montažo, kanalski. Za razvlaževanje v kombinaciji s centralnim prezračevanjem.</p>				
	<p>ComfoDew 150</p>		060 001 07	2.900,00	CD
	<p>ComfoDew 200 Prirobnica za dostavo CD-CW4 220 x 230 Prirobnica za dostavo CD-CW6 320 x 230 Prirobnica ComfoDew 200 (DN 125) Prirobnica ComfoDew 200 (DN 160)</p>		060 000 85 060 000 90 060 000 83 060 000 96 060 000 91	2.675,00 119,00 123,00 159,00 165,00	CD
	<p>ComfoDew 350 Prirobnica za dostavo CD-CW6 320 x 230 Prirobnica za dostavo CD-CW8 420 x 230 Prirobnica za dostavo CD-CW10 520 x 230 Prirobnica ComfoDew 350 (DN 160) Prirobnica ComfoDew 350 (DN 180)</p>	Po naročilu	060 000 86 060 000 83 399 000 002 060 000 84 060 000 97 399 000 057	4.235,00 123,00 135,00 140,00 184,00 183,00	CD
	<p>ComfoDew 500 Prirobnica za dostavo CD-CW8 420 x 230 Prirobnica za dostavo CD-CW10 520 x 230 Prirobnica ComfoDew 500 (DN 180) Prirobnica ComfoDew 500 (DN 200)</p>		060 000 88 399 000 002 060 000 84 060 000 92 399 000 058	4.850,00 135,00 140,00 192,00 185,00	CD
	<p>CA Control S Krmilna enota za naprave ComfoAir v kombinaciji z razvlaževalcem ComfoDew. Enota opremljena s senzorji za nadzor temperature in vlage v prostoru. Podometna vgradnja v razdelilno dozo 503.</p>		399 000 011	457,00	CD
	<p>Adapter za stensko montažo v podometno dozo 502, ali okroglo Fi65</p>		399 000 072	7,40	CD





Grelci za preprečitev zmrzovanja, dodatni senzori					
Artikel	Opis	Predviden rok dobave	Koda artikla	Cena €	Rabatna skupina
Grelci					
	Protizmrzovalni grelec DN 160 z 2000 W PTC grelnim elementom, vključno z G3 filtrom, brez kontrolne enote <i>PRH-EPP-DN160-2kW-G3</i>	Po naročilu	527 001 360	435,00	C
	ISO BOX DN 125 za filtre	Po naročilu	527 003 450	293,60	C
	Univerzalni termostat Nadzorna enota za protizmrzovalni grelec, vključno z 10 kOhm NTC senzorjem dolžine 3m, za prezračevalne naprave z LED krmilnikom <i>UNI-THE-SET-PCK</i>	Po naročilu	521 008 820	378,30	C
	BUS termostat RD Nadzorna enota za protizmrzovalni grelec, vključno s CAT5 kablom, 10 kOhm NTC senzorjem dolžine 3 m, za prezračevalne naprave z TFT krmilnikom	Po naročilu	527 004 530	277,60	C
Dodatni senzori					
	CO₂-Senzor V55 , 55 mm za podometno montažo, združljiv z večino okrasnih okvirov (okvir ni priložen) <i>SNS-CO2-V55</i>	Po naročilu	655 000 845	416,80	C
	CO₂-Senzor V67 , 67 mm za podometno montažo, okrasni okvir je priložen <i>CO2-SENSOR-0-10V-67</i>	Po naročilu	655 000 850	416,80	C
	CO₂-Senzor V67 , 67 mm za nadometno montažo, nadometni nosilec in okrasni okvir sta priložena <i>CO2-SENSOR-0-10V-67-ON-WALL</i>	Po naročilu	655 000 855	435,60	C
	CO₂ senzor, stenska namestitvev 0 – 10 V krmilni izhodi <i>SNS-CO2-12V</i>	Po naročilu	528 007 250	596,90	C
	CO₂ senzor, stenska namestitvev 0 – 10 V krmilni izhodi, za Climos, Focus in Novus vključno z 12 V adapterjem za napajanje <i>SNS-CO2-PSP-CCM-230VAC-12DC-PCK</i>	Po naročilu	528 007 280	574,00	C
	Razširitveni set 0 – 10 V krmilni izhodi, za Climos, Focus in Novus vključno s senzorjem CO ₂ , 12 V adapterjem in modulom za povezavo do 6 dodatnih senzorjev <i>MVU-SNS-CO2-PSP-CCM-230VAC-12DC-SET-PCK</i>	Po naročilu	528 007 290	649,50	C
	Senzor vlažnosti, stenska namestitvev 0 – 10 V krmilni izhodi <i>SNS-RH-SFM</i>	Po naročilu	659 000 330	567,10	C











Zehnder ComfoFresh
sistem za distribucijo
zraka





Povezovalni elementi za prezračevanje	36
ComfoPipe Plus	38
ComfoPipe Compact	39
Dušilci zvoka	43
Pregled primerov kombinacij s ComfoWell	44
ComfoWell	44
Razdelilniki za razvod zraka	53
ComfoCube Flex	54
Pregled primerov kombinacij s ComfoCube Flex	56
ComfoTube Therm sistem za razvod z izolacijo	58
ComfoWell Therm	60
Razvod zraka v tlaku inFloor	61
Razvod zraka nad tlakom OnFloor	68
Pregled dekorativnih rešetk za razvode v tlaku in nad tlakom	71
Dekorativne rešetke za razvod v tlaku	73
Ventili za prezračevanje	78
Servis	80

Povezovalni elementi za prezračevalne naprave					
Prezračevalne naprave	ComfoAir 160	ComfoAir 200	ComfoAir 300, 375 Standard	ComfoAir Q350 TR	ComfoAir Q450 TR
Povezovalna cev					
ComfoPipe Compact fleksibilna cev NOVO					
Aluminijasta fleksibilna cev 125 	Direktni priklop	Spojni kos DN 125 990 326 330			
Aluminijasta fleksibilna cev 160 			Spojni kos DN 150 990 326 331	Spojni kos DN 160 990 326 331	Spojni kos DN 160 990 326 331
Aluminijasta fleksibilna cev 180 					
Aluminijasta fleksibilna cev 200 					
ComfoPipe Compact 125 	ComfoPipe spojni kos 990 328 692	Spojni kos DN 125 990 326 330			
ComfoPipe Compact 160 			ComfoPipe spojni kos 990 328 695	ComfoPipe spojni kos 990 328 695	ComfoPipe spojni kos 990 328 695
ComfoPipe Compact 200 					
ComfoPipe Plus 160 			ComfoPipe Plus 160 ComfoAir Q povezovalno koleno 990 328 704	ComfoPipe Plus 160 ComfoAir Q povezovalno koleno 990 328 704	ComfoPipe Plus 160 ComfoAir Q povezovalno koleno 990 328 704
ComfoPipe Plus 160 					





Povezovalni elementi za prezračevalne naprave			
ComfoAir Q600 ST	Climos 200	Focus 200	ComfoClima 36
			
			Direktno
	Spojni kos DN 125 990 326 330	Spojni kos DN 125 990 326 330	
Spojni kos DN 180 990 326 332			
Reducirni kos DN 180/200 990 326 352			
	Spojni kos DN 125 990 326 330	Spojni kos DN 125 990 326 330	
Reducirni kos DN 180/200 990 326 352			ComfoPipe Compact DN 200 koleno 45° 990 328 697
ComfoPipe Plus 200 Adapter 990 328 723			

Povezovalni elementi za prezračevalne naprave					
Artikel	Opis	Predviden rok dobave	Koda artikla	Cena €	Rabatna skupina
ComfoPipe Plus					
	ComfoPipe Plus cev , ustreza standardu DIN 1946-6 pri debelini izolacije do 60mm, material EPP z integriranim priključkom DN 160 L = 1000 mm D = 246 / 160 mm <i>TUB-CPP-DN160-L1M</i> DN 200 L = 1000 mm, D = 286 / 200 mm <i>TUB-CPP-DN200-L1M</i>	Po naročilu	990 328 700	66,70	C
		Po naročilu	990 328 720	89,70	C
	ComfoPipe Plus koleno , ustreza standardu DIN 1946-6 pri debelini izolacije do 60mm, material EPP z integriranim priključkom DN 160 koleno 45°, D = 246 / 160 mm <i>BEN-CPP-DN160X45</i> DN 200 koleno 45°, D = 286 / 200 mm <i>BEN-CPP-DN200X45</i>	Po naročilu	990 328 701	29,00	C
		Po naročilu	990 328 721	47,30	C
	ComfoPipe Plus spojni kos , ustreza standardu DIN 1946-6 pri debelini izolacije do 60mm, material EPP z integriranim priključkom DN 160 D = 277 / 246 mm <i>CON-CPP-DN160-M</i> DN 200 D = 326 / 286 mm <i>CON-CPP-DN200-M</i>	Po naročilu	990 328 702	24,00	C
		Po naročilu	990 328 722	30,50	C
	ComfoPipe Plus povezovalno koleno 160 za povezavo cevi na prezračevalno napravo ComfoAir Q350/450 TR, ustreza standardu DIN 1946-6 pri debelini izolacije do 60mm, material EPP z integriranim priključkom, 2 kos DN 160 koleno 45°, D = 246 / 160 mm <i>CON-CAQ350/450-SLN-CPP-DN160-2PC</i>	Po naročilu	990 328 704	59,30	C
	ComfoPipe Plus 200 adapter , ustreza standardu DIN 1946-6 pri debelini izolacije do 60mm, material EPP z integriranim priključkom, za povezavo ComfoPipe Plus cevi na prezračevalno napravo ComfoAir Q 600, material EPP <i>CON-CA550/CPD-DN200</i>	Po naročilu	990 328 723	68,30	C
ComfoPipe Plus povezovalni set za ComfoFond-L Q					
	ComfoPipe Plus 160 za povezavo enote ComfoFond-L Q TR na prezračevalno napravo ComfoAir Q350/450 TR vključuje prehodni kos, nastavljivi montažni nosilec, spojni kos in ComfoPipe Plus adapter za ComfoFond-L Q TR <i>CON-CAQ350/450/CF-L-SLN-CPP-DN160-SET</i>	Po naročilu	990 328 750	74,20	C
	ComfoPipe Plus 200 za povezavo enote ComfoFond-L Q ST na prezračevalno napravo ComfoAir Q600 ST vključuje prehodni kos in ComfoPipe Plus adapter za ComfoFond-L Q ST <i>CON-CAQ600/CF-L-SLN-CPP-DN200-SET</i>	Po naročilu	990 328 751	83,20	C

Povezovalni elementi za prezračevalne naprave					
Artikel	Opis	Predviden rok dobave	Koda artikla	Cena €	Rabatna skupina
ComfoPipe Compact					
	ComfoPipe Compact cev Material EPP 125 L = 1000 mm, D = 155 / 125 mm <i>TUB-CPCP-DN125-L1m</i> 160 L = 1000 mm, D = 190 / 160 mm <i>TUB-CPCP-DN160-L1m</i> 200 L = 1000 mm, D = 230 / 200 mm <i>TUB-CPCP-DN200-L1m</i>	Na zalogi	990 328 690	50,90	C
		Na zalogi	990 328 693	48,40	C
		Na zalogi	990 328 696	85,30	C
	ComfoPipe Compact koleno Material EPP 125 koleno 45° tube, D = 155 / 125 mm <i>BEN-CPCP-DN125x45</i> 160 koleno 45° tube, D = 190 / 160 mm <i>BEN-CPCP-DN160x45</i> 200 koleno 45° tube, D = 230 / 200 mm <i>BEN-CPCP-DN200x45</i>	Na zalogi	990 328 691	22,00	C
		Na zalogi	990 328 694	18,70	C
		Na zalogi	990 328 697	31,90	C
	ComfoPipe Compact spojni kos 125 D = 179 / 155 mm <i>CON-CPCP-DN125-M</i> 160 D = 214 / 190 mm <i>CON-CPCP-DN160-M</i> 200 D = 254 / 230 mm <i>CON-CPCP-DN200-M</i>	Na zalogi	990 328 692	20,40	C
		Na zalogi	990 328 695	20,10	C
		Na zalogi	990 328 698	22,60	C
	ComfoPipe Compact spojni kos N/N 125 D = 185 / 155 mm <i>CON-CPCP-DN125-M/M</i> 160 D = 220 / 190 mm <i>CON-CPCP-DN160-M/M</i> 200 D = 260 / 230 mm <i>CON-CPCP-DN200-M/M</i>	Na zalogi	990 328 760	20,00	C
		Na zalogi	990 328 761	19,90	C
		Na zalogi	990 328 762	24,20	C
	ComfoPipe reducirni kos 180 mm to 150 mm Material pocinkano jeklo, s tesnilom <i>TRA-SEL-CP-DN180/150</i>	Po naročilu	990 328 662	26,00	C
		ComfoPipe reducirni kos 180 mm to 160 mm Material pocinkano jeklo, s tesnilom <i>TRA-SEL-CP-DN180/160</i>	Po naročilu	990 328 664	29,90
	ComfoPipe Compact reducirni kos 200 mm to 180 mm Prehodni kos za spajanje ComfoFond-L Q ST z ComfoPipe Compact DN 200 <i>TRA-CPP-DN200/180</i>	Po naročilu	990 326 341	34,10	C
	Reducirni kos, s tesnilom DN 160/125 <i>TRA-SEL-DN160/125</i>	Po naročilu	990 326 336	21,60	C
	DN 160/150 <i>TRA-SEL-DN160/150-N</i>	Po naročilu	990 326 346	23,90	C
	DN 180/125 <i>TRA-SEL-DN180/125</i>	Po naročilu	990 326 338	26,80	C
	DN 180/160 <i>TRA-SEL-DN180/160</i>	Po naročilu	990 326 337	24,50	C
	DN 200/180 <i>TRA-SEL-DN180/200-N</i>	Po naročilu	990 326 352	29,00	C



Povezovalni elementi za prezračevalne naprave					
Artikel	Opis	Predviden rok dobave	Koda artikla	Cena €	Rabatna skupina
Povezovalni elementi					
	Y kos 45° Y kos z odcepom pod 45°kotom, s tesnilom DN 125/125/125 <i>YPI-SEL-DN125/125/125x45</i>	Po naročilu	990 326 300	58,20	C
	DN 160/160/160 <i>YPI-SEL-DN160/160/160x45</i>	Po naročilu	990 326 301	85,20	C
	DN 200/200/200 <i>YPI-SEL-DN200/200/200x45</i>	Po naročilu	990 326 316	155,90	C
	Spojni kos , za povezavo aluminijaste fleksibilne cevi / ComfoPipe na strešni izpuh ali direktno povezavo na enoto, s tesnilom DN 125 <i>CON-SEL-DN125-N</i>	Po naročilu	990 326 330	10,10	C
	DN 160 <i>CON-SEL-DN160-N</i>	Po naročilu	990 326 331	10,60	C
	DN 200 <i>CON-SEL-DN200-N</i>	Po naročilu	990 326 339	13,70	C
	Spojni kos, brez tesnila DN 125 <i>CON-DN125-M</i>	Po naročilu	990 326 333	10,10	C
	DN 160 <i>CON-DN160-M</i>	Po naročilu	990 326 334	10,60	C
	DN 200 <i>CON-DN200-M</i>	Po naročilu	990 326 340	13,70	C
	Reducirni kos , s tesnilom DN 160/125 <i>TRA-SEL-DN160/125</i>	Po naročilu	990 326 336	21,60	C
	DN 160/150 <i>TRA-SEL-DN160/150-N</i>	Po naročilu	990 326 346	23,90	C
	DN 180/125 <i>TRA-SEL-DN180/125</i>	Po naročilu	990 326 338	26,80	C
	DN 180/160 <i>TRA-SEL-DN180/160</i>	Po naročilu	990 326 337	24,50	C
	DN 200/180 <i>TRA-SEL-DN180/200-N</i>	Po naročilu	990 326 352	29,00	C

Povezovalni elementi za prezračevalne naprave

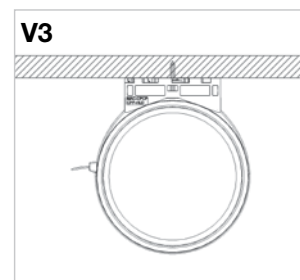
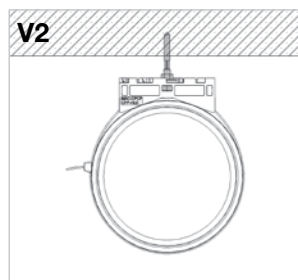
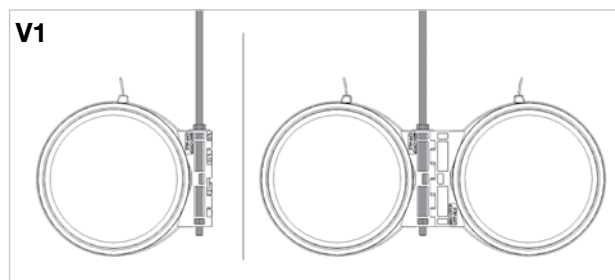
Artikel	Opis	Predviden rok dobave	Koda artikla	Cena €	Rabatna skupina
	ComfoPipe Compact fleksibilna cev za povezavo naprave ComfoClime s ComfoPipe Compact, črna, PU: 1 m				
	DN 160 <i>TUB-FLEX-CON-CPCP-DN160-1m</i> DN 200 <i>TUB-FLEX-CON-CPCP-DN200-1m</i>	Po naročilu	990 328 765	99,00	C
		Po naročilu	990 328 766	119,00	C
	Aluminijasta fleksibilna cev, za povezavo prezračevalne naprave in razdelilca, dolžine: 10 m				
	DN 125 <i>TUB-DN125-L10m</i> DN 160 <i>TUB-DN160-L10m</i> DN 200 <i>TUB-DN200-L10m</i>	Po naročilu	990 319 012	111,50	C
		Po naročilu	990 319 016	142,80	C
	Aluminijasta fleksibilna cev, izolirana dovod ali odvod zraka, dolžine: 6 m				
	DN 125 <i>TUB-ISO-DN125-L6m</i> DN 160 <i>TUB-ISO-DN160-L6m</i> DN 180 <i>TUB-ISO-DN180-L6m</i> DN 200 <i>TUB-ISO-DN200-L6m</i>	Po naročilu	990 319 112	162,80	C
		Po naročilu	990 319 271	194,90	C
		Po naročilu	990 319 272	218,80	C
		Po naročilu	990 319 273	241,60	C
	Vezica, 9 mm širine, premer 60 – 215 mm, za pritrditev aluminijaste fleksibilne cevi, 10 kosov <i>MAC-HOC-W9-DN125/200-10PC</i>	Po naročilu	990 319 321	58,20	C
	ComfoFix Link nosilec cevi za ComfoPipe DN125, 160 in 200 4kosi I PU1 -1 PU2 - I <i>MAC-CPCP-PPP-HLD-4PC</i>	Na zalogi	990 327 300	36,70	C

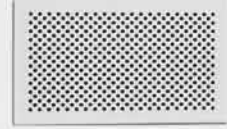
Aplikacija ComfoFix nosilca cevi



Dušilci zvoka					
Artikel	Opis	Predviden rok dobave	Koda artikla	Cena €	Rabatna skupina
	Fleksibilen dušilec zvoka DN 125 dolžina (brez priključkov) 1000 mm, fleksibilen <i>SIL-DN125-L1000-FLEX</i> DN 150 dolžina (brez priključkov) 1000 mm, fleksibilen <i>SIL-DN150-L1000-FLEX</i> DN 160 dolžina (brez priključkov) 1000 mm, fleksibilen <i>SIL-DN160-L1000-FLEX</i> DN 180 dolžina (brez priključkov) 1000 mm, fleksibilen <i>SIL-DN180-L1000-FLEX</i> DN 200 dolžina (brez priključkov) 1000 mm, fleksibilen <i>SIL-DN200-L1000-FLEX</i>	Na zalogi	990 318 031	100,10	C
		Po naročilu	990 318 032	117,20	C
		Na zalogi	990 318 033	119,80	C
		Na zalogi	990 318 034	131,30	C
		Na zalogi	990 318 035	160,40	C
		Za Zehnder ComfoWell Dušilec zvoka / razdelilna komora, glejte od strani 48 naprej			
 	CSI Tog dušilec zvoka Visoko učinkovit, poseben zvočno absorpcijski material CSI 350 DN 125 centričen Dimenzije (D x Š x G) 700 x 281 x 197 mm <i>SIL-CSI350-DN125/125-L700</i>	Na zalogi	990 318 243	395,00	C
	CSI 350 DN 160 centričen Dimenzije (D x Š x G) 700 x 281 x 197 mm <i>SIL-CSI350-DN160/160-L700</i>	Na zalogi	990 318 245	348,20	C
	CSI 550 DN 180 centričen Dimenzije (D x Š x G) 700 x 350 x 232 mm <i>SIL-CSI550-DN180/180-L700</i>	Na zalogi	990 318 242	807,20	C
	CSI 550 DN 180 ekcentričen Dimenzije (D x Š x G) 900 x 350 x 232 mm <i>SIL-CSI550-DN180/180-L900-EXC</i>	Na zalogi	990 318 241	807,20	C
	CSI 550 DN 200 centričen Dimenzije (D x Š x G) 700 x 350 x 230 mm <i>SIL-CSI550-DN200/200-L700</i>		990 318 251	739,00	C

ComfoWell

Zehnder ComfoWell, modularni sistem z Dušilcem zvoka integriranim v razdelilno škatlo, filtri ali v kombinaciji z običajnimi razdelilci.

Vsi elementi so lahko med seboj združujejo in neposredno povežejo.

Elementi se lahko uporabljajo kot kanalska inštalacija v kombinaciji (npr. z fleksibilnim dušilcem zvoka ali integriranim dušilcem zvoka v razdelilni škatli) ali se spojijo direktno na prezračevalno napravo.

Za primer kombinacij, glejte od strani 47 naprej.

Sistem omogoča 5 različnih serij:

- 220 serija za 4 priključkov in maks. 160 m³/h pri normalni ravni prezračevanja za ComfoTube 75 ali 90 cevi
- 320 serija za 6 priključkov in maks. 240 m³/h pri normalni ravni prezračevanja za ComfoTube 75 ali 90 cevi
- 420 serija za 8 priključkov in maks. 320 m³/h pri normalni ravni prezračevanja za ComfoTube 75 ali 90 cevi
- 520 serija za 10 priključkov in maks. 400 m³/h pri normalni ravni prezračevanja za ComfoTube 75 ali 90 cevi
- 625 serija za 12 priključkov in maks. 480 m³/h pri normalni ravni prezračevanja za ComfoTube 75 ali 90 cevi

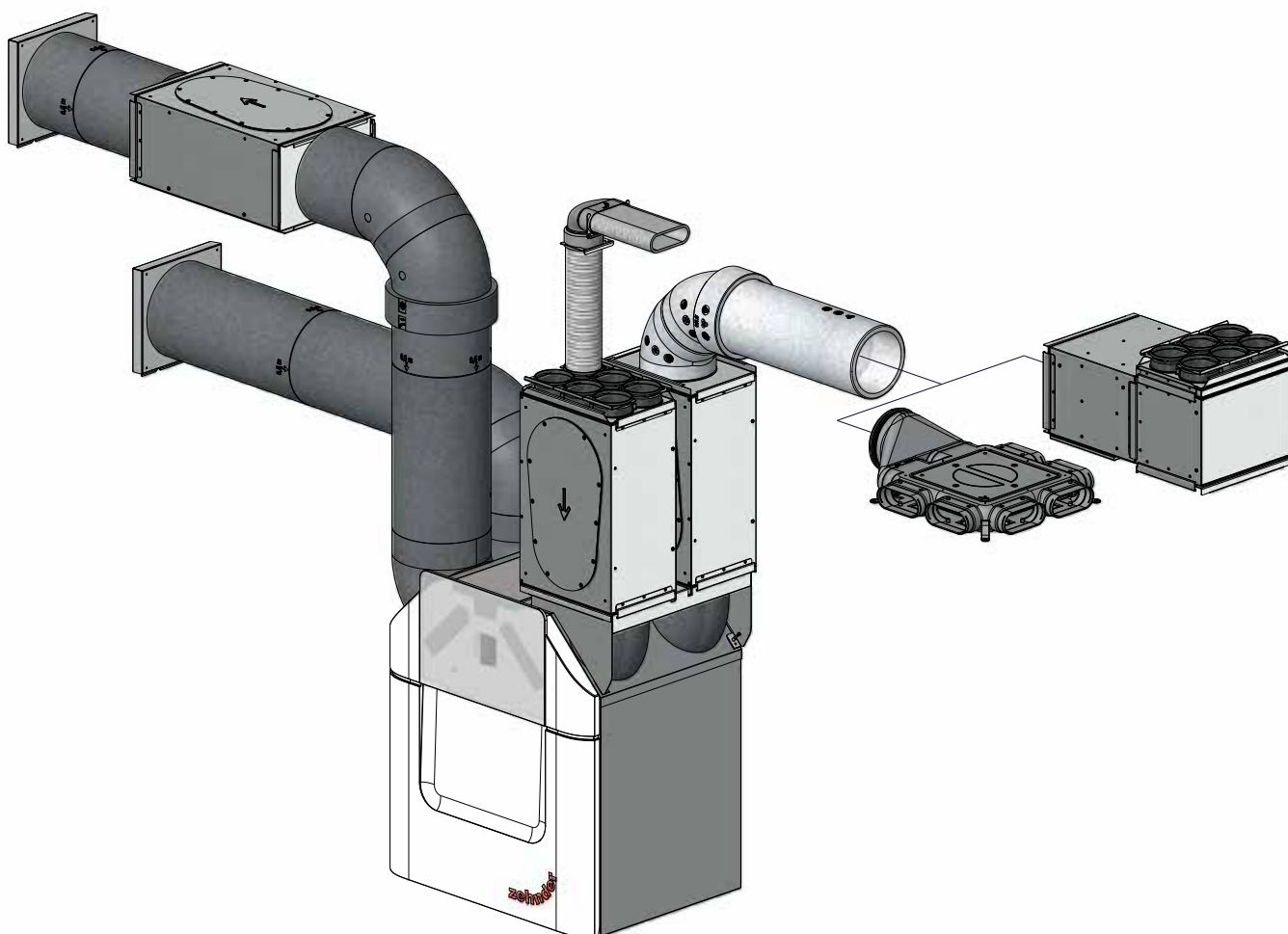















Pregled možnih kombinacij s ComfoWell elementi					
Možne kombinacije	Dušilec zvoka / razdelilna komora DN 125	Razdelilna komora DN 125 z 6 x ComfoTube 75 priključki	Filter ohišje DN 160, filter F7 ali s filtrom z aktivnim ogljem	Dušilec zvoka / razdelilna komora z 6 x ComfoTube 75 priključki, DN 125	Dušilec zvoka / razdelilna komora z 6 x ComfoTube 75 priključki, DN 125
Posamezni elementi					
Dušilec zvoka / razdelilna komora 	1 x Dušilec zvoka / razdelilna komora CW-S 320 990 323 501			1 x Dušilec zvoka / razdelilna komora CW-S 320 990 323 501	2 x Dušilec zvoka / razdelilna komora CW-S 320 990 323 501
Razdelilna komora 		1 x Razdelilna komora CW-D 320 990 323 531		1 x Razdelilna komora CW-D 320 990 323 531	
Razdelilna plošča 		1 x Razdelilna plošča CW-M 320-6 x 75/P 990 323 612		1 x Razdelilna plošča CW-M 320-6 x 75/P 990 326 612	1 x Razdelilna plošča CW-M 320-6 x 75/P 990 326 612
Filter ohišje 			1 x Filter ohišje CW-F 320 990 323 551		
Fino prašni filter 			1 x Fino prašni filter CW-F7 320 990 323 603		
Filter z aktivnim ogljem 			1 x Filter z aktivnim ogljem CW-FC 320 990 323 605		
Priključna plošča 	2 x Priključna plošča CW-P 320 DN 125 centrična 990 323 511	1 x Priključna plošča CW-P 320 DN 125 centrična 990 323 511	2 x Priključna plošča CW-P 320 DN 125 centrična 990 323 512	1 x Priključna plošča CW-P 320 DN 125 centrična 990 323 511	1 x Priključna plošča CW-P 320 DN 125 centrična 990 323 511
Primer: Cena v €	330,00	318,20	466,70	521,20	556,20

* Sprememba cene glede na izbrani filter







Pregled možnih kombinacij s ComfoWell elementi				
Možne kombinacije	Dušilec zvoka / razdelilna komora za ComfoAir 160 z 2 x 4 ComfoTube 75 priključki	Dušilec zvoka / razdelilna komora za ComfoAir 200 z 2 x 6 ComfoTube 75 priključki	Dušilec zvoka / razdelilna komora za ComfoAir Q350 TR z 2 x 8 ComfoTube 75 priključki	Dušilec zvoka / razdelilna komora za ComfoAir Q350 TR z 2 x 12 ComfoTube 75 priključki
Posamezni elementi				
Dušilec zvoka / razdelilna komora 	2 x Dušilec zvoka / razdelilna komora CW-S 220 990 323 500	2 x Dušilec zvoka / razdelilna komora CW-S 320 990 323 501	2 x Dušilec zvoka / razdelilna komora CW-S 420 990 323 504	2 x Dušilec zvoka / razdelilna komora CW-S 625 990 323 505
Razdelilna plošča 	2 x Razdelilna plošča CW-M 220-4 x 75/P 990 323 610	2 x Razdelilna plošča CW-M 320-6 x 75/P 990 323 612	2 x Razdelilna plošča CW-M 420-8 x 75/P 990 323 621	2 x Razdelilna plošča CW-M 625-12 x 75/P 990 323 631
Montažni set 	1 x Set za montažo CW-K220 CA 160 990 323 569	1 x Set za montažo CW-K320 CA 200 990 323 517	1 x Set za montažo CW-K 420 ComfoAir Q350/450 TR 990 323 640	1 x Set za montažo CW-K 625 ComfoAir Q350/450 TR 990 323 643
Priključna plošča 				
Aluminijasta fleksibilna cev 				
Spojni kos 				
Primer: Okvirna cena v €	630,00	736,00	860,10	1.086,30

Pregled možnih kombinacij s ComfoWell elementi



Dušilec zvoka / razdelilna komora za ComfoAir Q450 TR z 2 x 8 ComfoTube 90 priključki	Dušilec zvoka / razdelilna komora za ComfoAir Q600 ST z 2 x 12 ComfoTube 90 priključki	Dušilec zvoka / razdelilna komora za Focus 200 z 2 x 4 ComfoTube 75 priključki	Dušilec zvoka / razdelilna komora za Climos 200 z 2 x 6 ComfoTube 75 priključki	Dušilec zvoka / razdelilna komora za Novus 300 / 450 z 2 x 10 ComfoTube 75 priključki
				
2 x Dušilec zvoka / razdelilna komora CW-S 420 990 323 504	2 x Dušilec zvoka / razdelilna komora CW-S 625 990 323 505	2 x Dušilec zvoka / razdelilna komora CW-S 220 990 323 500	2 x Dušilec zvoka / razdelilna komora CW-S 320 990 323 501	2 x Dušilec zvoka / razdelilna komora CW-S 520 990 323 502
2 x Razdelilna plošča CW-M 420-8 x 90/P 990 323 622	2 x Razdelilna plošča CW-M 625-12 x 90/P 990 323 632	2 x Razdelilna plošča CW-M 220-4 x 75/P 990 323 610	2 x Razdelilna plošča CW-M 320-6 x 75/P 990 323 612	2 x Razdelilna plošča CW-M 520-10 x 75/P 990 323 614
1 x Set za montažo CW-K 420 ComfoAir Q350/450 TR 990 323 640	1 x Set za montažo CW-K 625 ComfoAir Q600 ST 990 323 642			
		2 x Priključna plošča CW-P 220-DN125 990 323 510	2 x Priključna plošča CW-P 320-DN125 990 323 511	2 x Priključna plošča CW-P 520-DN160 990 323 564
		Aluminijasta fleksibilna cev DN125 990 319 012		Aluminijasta fleksibilna cev DN160 990 319 016
		2 x Spojni kos DN 125 990 326 330		2 x Spojni kos DN 160 990 326 331
894,70	1.147,80	732,90	706,40	1.106,00

ComfoWell					
Artikel	Opis	Predviden rok dobave	Koda artikla	Cena €	Rabatna skupina
    	Dušilec zvoka / razdelilna komora brez priključnih plošč, notranjost z visoko stopnjo zvočne absorpcije, vključno s pritrditvenimi zatiči in materialom Dušilec zvoka / razdelilna komora CW-S 220 Dimenzije: 500 x 220 x 230 (L x W x D) <i>SIL-CW220</i>	Na zalogi	990 323 500	181,50	C
	Dušilec zvoka / razdelilna komora CW-S 320 Dimenzije: 500 x 320 x 230 (L x W x D) <i>SIL-CW320</i>	Na zalogi	990 323 501	203,00	C
	Dušilec zvoka / razdelilna komora CW-S 420 Dimenzije: 500 x 420 x 230 (L x W x D) <i>SIL-CW420</i>	Na zalogi	990 323 504	237,50	C
	Dušilec zvoka / razdelilna komora CW-S 520 Dimenzije: 500 x 520 x 230 (L x W x D) <i>SIL-CW520</i>	Na zalogi	990 323 502	274,80	C
	Dušilec zvoka / razdelilna komora CW-S 625 Dimenzije: 500 x 625 x 230 (L x W x D) <i>SIL-CW625</i>	Na zalogi	990 323 505	310,90	C
    	Razdelilna komora brez priključnih plošč, z zvočno absorpcijsko notranjostjo in revizijskim pokrovom, za razdelilno ploščo, vključno s pritrditvenimi zatiči in materialom Razdelilna komora CW-D 220 Dimenzije: 230 x 220 x 230 (L x W x D) <i>DIS-CW220-DIV</i>	Po naročilu	990 323 530	134,70	C
	Razdelilna komora CW-D 320 Dimenzije: 230 x 320 x 230 (L x W x D) <i>DIS-CW320-DIV</i>	Po naročilu	990 323 531	168,00	C
	Razdelilna komora CW-D 420 Dimenzije: 230 x 420 x 230 (L x W x D) <i>DIS-CW420-DIV</i>	Po naročilu	990 323 620	189,50	C
	Razdelilna komora CW-D 520 Dimenzije: 230 x 520 x 230 (L x W x D) <i>DIS-CW520-DIV</i>	Po naročilu	990 323 532	212,20	C
	Razdelilna komora CW-D 625 Dimenzije: 230 x 625 x 230 (L x W x D) <i>DIS-CW625-DIV</i>	Po naročilu	990 323 630	233,40	C

ComfoWell					
Artikel	Opis	Predviden rok dobave	Koda artikla	Cena €	Rabatna skupina
	Razdelilna plošča za povezavo ComfoTube 75 ali 90 cevi, primerna za dušilec zvoka / razdelilna komora, vključno z zatiči. ComfoTube priključek narejen iz plastike za večjo tesnost in stabilnost.				
	Razdelilna plošča CW-M 220-4 x 75/P Dimenzije: 220 x 40 x 230 (W x H x D) <i>MPL-CW220-4DN75/P</i>	Na zalogi	990 323 610	67,80	C
	Razdelilna plošča CW-M 220-4 x 90/P Dimenzije: 220 x 40 x 230 (W x H x D) <i>MPL-CW220-4DN90/P</i>	Po naročilu	990 323 611	76,70	C
	Razdelilna plošča CW-M 320-6 x 75/P Dimenzije: 320 x 40 x 230 (W x H x D) <i>MPL-CW320-6DN75/P</i>	Na zalogi	990 323 612	86,30	C
	Razdelilna plošča CW-M 320-6 x 90/P Dimenzije: 320 x 40 x 230 (W x H x D) <i>MPL-CW320-6DN90/P</i>	Na zalogi	990 323 613	94,70	C
	Razdelilna plošča CW-M 420-8 x 75/P Dimenzije: 420 x 40 x 230 (W x H x D) <i>MPL-CW420-8DN75/P</i>	Na zalogi	990 323 621	103,10	C
	Razdelilna plošča CW-M 420-8 x 90/P Dimenzije: 420 x 40 x 230 (W x H x D) <i>MPL-CW420-8DN90/P</i>	Na zalogi	990 323 622	120,40	C
	Razdelilna plošča CW-M 520-10 x 75/P Dimenzije: 520 x 40 x 230 (W x H x D) <i>MPL-CW520-10DN75/P</i>	Na zalogi	990 323 614	120,10	C
	Razdelilna plošča CW-M 520-10 x 90/P Dimenzije: 520 x 40 x 230 (W x H x D) <i>MPL-CW520-10DN90/P</i>	Na zalogi	990 323 615	146,90	C
	Razdelilna plošča CW-M 625-12 x 75/P Dimenzije: 625 x 40 x 230 (W x H x D) <i>MPL-CW625-12DN75/P</i>	Na zalogi	990 323 631	137,50	C
	Razdelilna plošča CW-M 625-12 x 90/P Dimenzije: 625 x 40 x 230 (W x H x D) <i>MPL-CW625-12DN90/P</i>	Na zalogi	990 323 632	170,90	C
		Okvir / distančnik za kompenzacijo neravnosti pri montaži razdelilnih komor in montaži v betonsko ploščo, vključno z zatiči			
Okvir / distančnik CW-DF 220 s pritrditvenimi zatiči Dimenzije: 220 x 24 x 230 (W x H x D) <i>MAC-CW220-FRA-MF</i>		Po naročilu	990 323 537	60,10	C
Okvir / distančnik CW-DF 320 s pritrditvenimi zatiči Dimenzije: 320 x 24 x 230 (W x H x D) <i>MAC-CW320-FRA-MF</i>		Po naročilu	990 323 538	64,20	C
Okvir / distančnik CW-DF 420 s pritrditvenimi zatiči Dimenzije: 436 x 28 x 230 (W x H x D) <i>MAC-CW420-FRA-MF</i>		Po naročilu	990 323 624	66,00	C
Okvir / distančnik CW-DF 520 s pritrditvenimi zatiči Dimenzije: 520 x 24 x 230 (W x H x D) <i>MAC-CW520-FRA-MF</i>		Po naročilu	990 323 539	67,80	C
Okvir / distančnik CW-DF 625 s pritrditvenimi zatiči Dimenzije: 641 x 28 x 230 (W x H x D) <i>MAC-CW625-FRA-MF</i>		Po naročilu	990 323 634	70,20	C

ComfoWell					
Artikel	Opis	Predviden rok dobave	Koda artikla	Cena €	Rabatna skupina
    	Filter ohišje Filter ohišje CW-F 220 Dimenzije: 300 x 220 x 230 (L x W x D) <i>FHO-CW220</i>	Po naročilu	990 323 550	194,90	C
	Filter ohišje CW-F 320 Dimenzije: 300 x 320 x 230 (L x W x D) <i>FHO-CW320</i>	Po naročilu	990 323 551	221,50	C
	Filter ohišje CW-F 420 Dimenzije: 300 x 420 x 230 (L x W x D) <i>FHO-CW420</i>	Na zalogi	990 323 554	230,90	C
	Filter ohišje CW-F 520 Dimenzije: 300 x 520 x 230 (L x W x D) <i>FHO-CW520</i>	Po naročilu	990 323 552	240,20	C
	Filter ohišje CW-F 625 Dimenzije: 300 x 625 x 230 (L x W x D) <i>FHO-CW625</i>	Na zalogi	990 323 555	251,00	C
 	Fino prašni filter za montažo v filter ohišje Fino prašni filter CW 220-PM1-75% dimenzije: 200 x 225 x 48 (L x W x D), filter ISO ePM1 ≥ 75% (F7) <i>FIL-CW220-PM1-75%</i>	Po naročilu	990 323 600	56,10	B
	Fino prašni filter CW 320-PM1-75% dimenzije: 300 x 225 x 48 (L x W x D), filter ISO ePM1 ≥ 75% (F7) <i>FIL-CW320-PM1-75%</i>	Po naročilu	990 323 603	63,80	B
	Fino prašni filter CW 420-PM1-75% dimenzije: 2 kosa, vsak 200 x 225 x 48 (L x W x D), filter ISO ePM1 ≥ 75% (F7) <i>FIL-CW420-PM1-75%</i>	Po naročilu	990 323 650	74,40	B
	Fino prašni filter CW 520-PM1-75% dimenzije: 500 x 225 x 48 (L x W x D), filter ISO ePM1 ≥ 75% (F7) <i>FIL-CW520-PM1-75%</i>	Po naročilu	990 323 606	84,90	B
	Fino prašni filter CW 625-PM1-75% dimenzije: 2 kosa, vsak 300 x 225 x 48 (L x W x D), filter ISO ePM1 ≥ 75% (F7) <i>FIL-CW625-PM1-75%</i>	Po naročilu	990 323 653	95,70	B
	Fino prašni filter CW 220-PM1-90% dimenzije: 200 x 225 x 48 (L x W x D), filter ISO ePM1 ≥ 90% (F9) <i>FIL-CW220-PM1-90%</i>	Na zalogi	990 323 601	57,00	B
	Fino prašni filter CW 320-PM1-90% dimenzije: 300 x 225 x 48 (L x W x D), filter ISO ePM1 ≥ 90% (F9) <i>FIL-CW320-PM1-90%</i>	Po naročilu	990 323 604	64,60	B
	Fino prašni filter CW 420-PM1-90% dimenzije: 2 kosa, vsak 200 x 225 x 48 (L x W x D), filter ISO ePM1 ≥ 90% (F9) <i>FIL-CW420-PM1-90%</i>	Po naročilu	990 323 651	84,90	B
	Fino prašni filter CW 520-PM1-90% dimenzije: 500 x 225 x 48 (L x W x D), filter ISO ePM1 ≥ 90% (F9) <i>FIL-CW520-PM1-90%</i>	Po naročilu	990 323 607	86,80	B
	Fino prašni filter CW 625-PM1-90% dimenzije: 2 kosa, vsak 300 x 225 x 48 (L x W x D), filter ISO ePM1 ≥ 90% (F9) <i>FIL-CW625-PM1-90%</i>	Po naročilu	990 323 654	106,30	B

ComfoWell					
Artikel	Opis	Predviden rok dobave	Koda artikla	Cena €	Rabatna skupina
	Filter z aktivnim ogljem za montažo v filter ohišje				
	Filter z aktivnim ogljem CW-FC 220 Dimenzije: 200 x 225 x 96 (L x W x D) <i>FIL-CW220-AC</i>	Po naročilu	990 323 602	43,20	B
	Filter z aktivnim ogljem CW-FC 320 Dimenzije: 300 x 225 x 96 (L x W x D) <i>FIL-CW320-AC</i>	Po naročilu	990 323 605	50,20	B
	Filter z aktivnim ogljem CW-FC 420 Dimenzije: 2 kosa, vsak 200 x 225 x 96 (L x W x D) <i>FIL-CW420-AC</i>	Na zalogi	990 323 652	61,50	B
	Filter z aktivnim ogljem CW-FC 520 Dimenzije: 500 x 225 x 96 (L x W x D) <i>FIL-CW520-AC</i>	Po naročilu	990 323 608	72,80	B
	Filter z aktivnim ogljem CW-FC 625 Dimenzije: 2 kosa, vsak 300 x 225 x 96 (L x W x D) <i>FIL-CW625-AC</i>	Na zalogi	990 323 655	84,40	B
	Set za montažo za direktni priklop ComfoWell elementov na prezračevalno napravo				
	Set za montažo CW-K 220 – CA 160 Dimenzije: 220 x 95 x 230 (W x H x D) <i>EPL-CW220-CA160-MAC</i>	Po naročilu	990 323 569	132,00	C
	Set za montažo CW-K 320 – CA 160 Dimenzije: 320 x 95 x 230 (W x H x D) <i>EPL-CW320-CA160-MAC</i>	Po naročilu	990 323 570	157,40	C
	Priključna plošča CW-P 220 – DN 125, ekscentrična Priključna plošča za povezavo ComfoWell Dušilca zvoka / razdelilne škatle, s pritrditvenimi zatiči, primerna za direkten priklop na prezračevalno napravo ComfoAir 180 Dimenzije: 220 x 443 x 230 mm (D x Š x V) <i>EPL-CW220-CA180-MAC</i>	Po naročilu	990 323 577	51,30	C
	Set za montažo CW-K 320 – CA 200 Dimenzije: 320 x 26 x 230 (W x H x D) <i>EPL-CW320-CA200-MAC</i>	Po naročilu	990 323 517	157,40	C
	Set za montažo CW-K-320 – ComfoAir Q350/450 TR <i>EPL-CW320-CAQ350/450-SLN-MAC</i>	Na zalogi	990 323 644	174,90	C
	Set za montažo CW-K-420 – ComfoAir Q350/450 TR <i>EPL-CW420-CAQ350/450-SLN-MAC</i>	Na zalogi	990 323 640	178,90	C
	Set za montažo CW-K-420 – ComfoAir Q600 ST <i>EPL-CW420-CAQ450/600-STT-MAC</i>	Po naročilu	990 323 641	174,90	C
	Set za montažo CW-K-520 – ComfoAir Q350/450 TR <i>EPL-CW520-CAQ350/450-SLN-MAC</i>	Na zalogi	990 323 645	184,20	C
	Set za montažo CW-K-520 – ComfoAir Q600 ST <i>EPL-CW520-CAQ450/600-STT-MAC</i>	Po naročilu	990 323 646	178,90	C
	Set za montažo CW-K-625 – ComfoAir Q350/450 TR <i>EPL-CW625-CAQ350/450-STT-MAC</i>	Na zalogi	990 323 643	189,50	C
	Set za montažo CW-K-625 – ComfoAir Q600 ST <i>EPL-CW625-CAQ450/600-STT-MAC</i>	Na zalogi	990 323 642	184,20	C
	Set za montažo CW-K 220 – ComfoAir Flex 250/350 <i>EPL-CW220-CAF250/350-EXC-MAC</i>		990 323 710	101,80	C
Set za montažo CW-K-320 – ComfoAir Flex 250/350 <i>EPL-CW320-CAF250/350-EXC-MAC</i>		990 323 711	149,10	C	
Set za montažo CW-K-420 – ComfoAir Flex 250/350 <i>EPL-CW420-CAF250/350-EXC-MAC</i>		990 323 712	169,30	C	

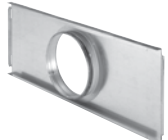
ComfoWell					
Artikel	Opis	Predviden rok dobave	Koda artikla	Cena €	Rabatna skupina
   	Priključna plošča s priključki, centrična, vključno s pritrditvenimi zatiči Priključna plošča CW-P 220 – DN 125 Dimenzije: 220 x 44.3 x 230 (W x H x D) <i>EPL-CW220-DN125</i>	Na zalogi	990 323 510	51,30	C
	Priključna plošča CW-P 320 – DN 125 Dimenzije: 320 x 44.3 x 230 (W x H x D) <i>EPL-CW320-DN125</i>	Na zalogi	990 323 511	63,90	C
	Priključna plošča CW-P 320 – DN 150 Dimenzije: 320 x 44.3 x 230 (W x H x D) <i>EPL-CW320-DN150</i>	Po naročilu	990 323 562	65,60	C
	Priključna plošča CW-P 320 – DN 160 Dimenzije: 320 x 44.3 x 230 (W x H x D) <i>EPL-CW320-DN160</i>	Na zalogi	990 323 512	65,60	C
	Priključna plošča CW-P 320 – DN 180 Dimenzije: 320 x 44.3 x 230 (W x H x D) <i>EPL-CW320-DN180</i>	Po naročilu	990 323 527	71,10	C
	Priključna plošča CW-P 420 – DN 150 Dimenzije: 420 x 44.3 x 230 (W x H x D) <i>EPL-CW420-DN150</i>	Po naročilu	990 323 626	71,00	C
	Priključna plošča CW-P 420 – DN 160 Dimenzije: 420 x 44.3 x 230 (W x H x D) <i>EPL-CW420-DN160</i>	Na zalogi	990 323 627	71,00	C
	Priključna plošča CW-P 420 – DN 180 Dimenzije: 420 x 44.3 x 230 (W x H x D) <i>EPL-CW420-DN180</i>	Po naročilu	990 323 628	75,30	C
	Priključna plošča CW-P 420 – DN 200 Dimenzije: 420 x 44.3 x 230 (W x H x D) <i>EPL-CW420-DN200</i>	Po naročilu	990 323 629	79,80	C
	Priključna plošča CW-P 520 – DN 150 Dimenzije: 520 x 44.3 x 230 (W x H x D) <i>EPL-CW520-DN150</i>	Po naročilu	990 323 568	76,10	C
	Priključna plošča CW-P 520 – DN 160 Dimenzije: 520 x 44.3 x 230 (W x H x D) <i>EPL-CW520-DN160</i>	Na zalogi	990 323 564	76,10	C
	Priključna plošča CW-P 520 – DN 180 Dimenzije: 520 x 44.3 x 230 (W x H x D) <i>EPL-CW520-DN180</i>	Po naročilu	990 323 513	79,20	C
	Priključna plošča CW-P 520 – DN 200 Dimenzije: 520 x 44.3 x 230 (W x H x D) <i>EPL-CW520-DN200</i>	Po naročilu	990 323 514	83,80	C
	Priključna plošča CW-P 625 – DN 150 Dimenzije: 625 x 44.3 x 230 (W x H x D) <i>EPL-CW625-DN150</i>	Po naročilu	990 323 636	81,60	C
	Priključna plošča CW-P 625 – DN 160 Dimenzije: 625 x 44.3 x 230 (W x H x D) <i>EPL-CW625-DN160</i>	Na zalogi	990 323 637	81,60	C
Priključna plošča CW-P 625 – DN 180 Dimenzije: 625 x 44.3 x 230 (W x H x D) <i>EPL-CW625-DN180</i>	Po naročilu	990 323 638	83,10	C	
Priključna plošča CW-P 625 – DN 200 Dimenzije: 625 x 44.3 x 230 (W x H x D) <i>EPL-CW625-DN200</i>	Na zalogi	990 323 639	87,70	C	

Razdelilniki za razvod zraka					
Artikel	Opis	Predviden rok dobave	Koda artikla	Cena €	Rabatna skupina
	Modularna razdelilna komora, 2-veji Modularna razdelilna komora za dovodni in odvodni zrak z 2 x ComfoTube 90 priključki, vključno z montažni nosilci in zatičema. Prašno barvano RAL 7040 Dimenzije (brez priključkov): 227.5 x 227.5 x 145 (V x Š x D) DN 125 <i>DIS-DN125-2DN90</i>	Po naročilu	990 323 060	218,90	C
	Modularna razdelilna komora, 4-veje Modularna razdelilna komora za dovodni in odvodni zrak s 4 x ComfoTube 90 priključki, vključno z montažnimi nosilci, zatiči in revizijskim pokrovom. Prašno barvano RAL 7040 Dimenzije (brez priključkov): 227.5 x 227.5 x 254 (V x Š x D) DN 125 <i>DIS-DN125-4DN90</i> DN 160 <i>DIS-DN160-4DN90</i>	Po naročilu	990 323 066	254,80	C
	Modularna razdelilna komora, 6-veji Modularna razdelilna komora za dovodni in odvodni zrak s 6 x ComfoTube 90 priključki, vključno z montažnimi nosilci, zatiči in revizijskim pokrovom. Položaj priključkov in revizije se lahko zamenja. Prašno barvano RAL 7040 Dimenzije (brez priključkov): 227.5 x 227.5 x 396 (V x Š x D) DN 160 <i>DIS-DN160-6DN90</i> DN 180 <i>DIS-DN180-6DN90</i>	Po naročilu	990 323 062	388,20	C
	Razširitveni modul, 2-veji Razširitveni modul za modularno razdelilno škatlo z 2 x ComfoTube 90 priključki, vključno z zatičema in kotnimi nosilci. Prašno barvano RAL 7040 <i>DIS-DIV-2DN90</i>	Po naročilu	990 323 064	130,00	C
	Razširitveni modul, 4-veje Razširitveni modul za modularno razdelilno škatlo s 4 x ComfoTube 90 priključki, vključno z zatiči in kotnimi nosilci. Prašno barvano RAL 7040 <i>DIS-DIV-4DN90</i>	Po naročilu	990 323 065	169,70	C



Modularno plastično ohišje razdelilnika Zehnder ComfoCube Flex nad in pod tlakom

Modularno plastično ohišje razdelilnika Zehnder ComfoCube Flex za priklop cevi odvodnega in dovodnega zraka s pretokom do 300 m³/h.

Razdelilno ohišje se sestavi iz enojnih modulov po potrebi. Posamezni moduli se sestavijo na mestu gradnje s spojnimi trakovi.



Proizvod	Opis	Predviden rok dobave	Koda artikla	Cena €	Rabatna skupina
Modularno plastično ohišje razdelilnika Zehnder ComfoCube Flex za v tlak ali nad tlak					
	Modul ComfoCube Flex 4xDN90 , vklj. s kompletom spojnih trakov, 1 kompletom montažnih nosilcev, 1 tesnilo modula, 4 zaključnimi pokrovi DN90 in 4 pritrdilnimi drsniki. Najmanjša montažna globina: 162 mm dimenzije: 300 x 284 x 134mm <i>MOD-CCF-3/3+3-DN90-SET</i>	Po naročilu	990 323 370	84,00	C
	Modul ComfoCube Flex 4xDN90 z možnostjo priklopa DN160 Priklop DN160 je mogoč od spodaj, ali kot dostopno območje, vklj. s kompletom spojnih trakov, 1 kompletom montažnih nosilcev, 1 tesnilo modula, 4 zaključnimi pokrovi DN90, 4 pritrdilnimi drsniki in enim zaključnim pokrovom DN160 Najmanjša montažna globina: 162 mm dimenzije: 300 x 284 x 134mm <i>MOD-CCF-2/2+2/B-DN90-SET</i>	Po naročilu	990 323 371	110,70	C
	Modul ComfoCube Flex 6xDN90 vklj. s kompletom spojnih trakov, 1 kompletom montažnih nosilcev, 1 tesnilo modula, 6 zaključnimi čepi DN90 in 6 pritrdilnimi drsniki. Najmanjša montažna globina: 162 mm dimenzije: 450 x 284 x 134mm <i>MOD-CCF-3/3+3-DN90-SET</i>	Po naročilu	990 323 372	92,70	C
	Modul ComfoCube Flex 6xDN90 z možnostjo priklopa DN160 Priklop DN160 je mogoč od spodaj, ali kot dostopno območje, vklj. s kompletom spojnih trakov, 1 kompletom montažnih nosilcev, 1 tesnilo modula, 6 zaključnimi pokrovi DN90, 6 pritrdilnimi drsniki in enim zaključnim pokrovom DN160 Najmanjša montažna globina: 162 mm dimensions: 450 x 284 x 134mm <i>MOD-CCF-3/3+3/B.O-DN90-SET</i>	Po naročilu	990 323 373	119,30	C
	Modul ComfoCube Flex DN160 za jašek za zgornji ali spodnji priklop, vklj. s kompletom spojnih trakov, 1 kompletom montažnih nosilcev, 1 tesnilo modula ter 2 zaključnima pokrovoma DN160 dimenzije: 300 x 284 x 134 mm <i>MOD-CCF-2/0+0/B.B-SET</i>	Po naročilu	990 323 374	94,70	C
	Komplet čelnega priklopa ComfoCube Flex DN160 z zaključno ploščo Zunanji premer 160 mm, notranji premer 150mm, vklj. s kompletom spojnih trakov, 1 kompletom montažnih nosilcev in 1 tesnilo modula. Opomba: Zatesnitev je treba izdelati s hladno skrčljivo folijo <i>EPL-CCF-L230-W135-H13-SPG-DN160-SET</i>	Po naročilu	990 323 375	43,30	C
	ComfoCube Flex end plate set for bottom connections incl. 1 set of clamping strips, 1 set of mounting brackets and 1 module sealing <i>EPL-CCF-L230-W135-H13-2PC-SET</i>	14	990 323 376	41,30	C

Modularno plastično ohišje razdelilnika Zehnder ComfoCube Flex nad in pod tlakom					
Proizvod	Opis	Predviden rok dobave	Koda artikla	Cena €	Rabatna skupina
Dodatna oprema					
	<p>Preklopni konektor DN 90 na ComfoTube 75 za redukcijo z DN 90 na ComfoTube 75, vklj. z 2 O-tesniloma in dvema pritrdilnima mehanizmoma.</p> <p>1 kos TRA-CON-90/75</p> <p>10 kosov TRA-CON-90/75-10PC</p>	Po naročilu	990 322 010	16,00	C
		Po naročilu	990 322 009	110,00	C
	<p>Spojnik 90 / 75 na flat 51 za priklop na ComfoTube flat 51 in ComfoTube 90 / 75, vključno s 3 O-tesnili in 3 pritrdilnimi drsniki. TRA-DN90/75/FL51</p> <p>Opomba: za neposreden priklop k ohišju razdelilnikapotrebu- jem kos cevi Zehnder ComfoTube 90 dolžine 120 mm.</p>	Po naročilu	990 322 013	17,10	C
	<p>Reduktor DN 160 CON-SEL-DN160-N</p>	Po naročilu	990 326 331	10,60	C
	<p>Reduktor DN 160/150 TRA-SEL-DN160/150-N</p>	Po naročilu	990 326 346	23,90	C
	<p>Reduktor DN 160/125 TRA-SEL-DN160/125-N</p>	Po naročilu	990 326 336	21,60	C

Pregled kombinacij primerov ComfoCube Flex

<p>Razdelilnik 10x ComfoTube 75 s spodnjim priklopom in dostopnim območjem spodaj DN160</p>	<p>Razdelilnik 6x ComfoTube 90 z modulom za jašek DN160 in dostopnim območjem spodaj DN160</p>	<p>Razdelilnik 4x ComfoTube 90 in 4x ComfoTube flat 51 s stranskim priklopom DN160 in dostopnim območjem spodaj DN160</p>
<p>1x</p>		<p>1x</p>
<p>1x</p>		<p>1x</p>
<p>1x</p>		<p>1x</p>
<p>1x</p>		<p>1x</p>
<p>1x</p>		<p>1x</p>
<p>10x</p>		<p>1x</p>
<p>10x</p>		<p>1x</p>
<p>10x</p>		<p>1x</p>
<p>1x</p>	<p>2x</p>	<p>1x</p>
<p>391,90</p>	<p>276,50</p>	<p>255,10</p>

NOVO!

zehnder









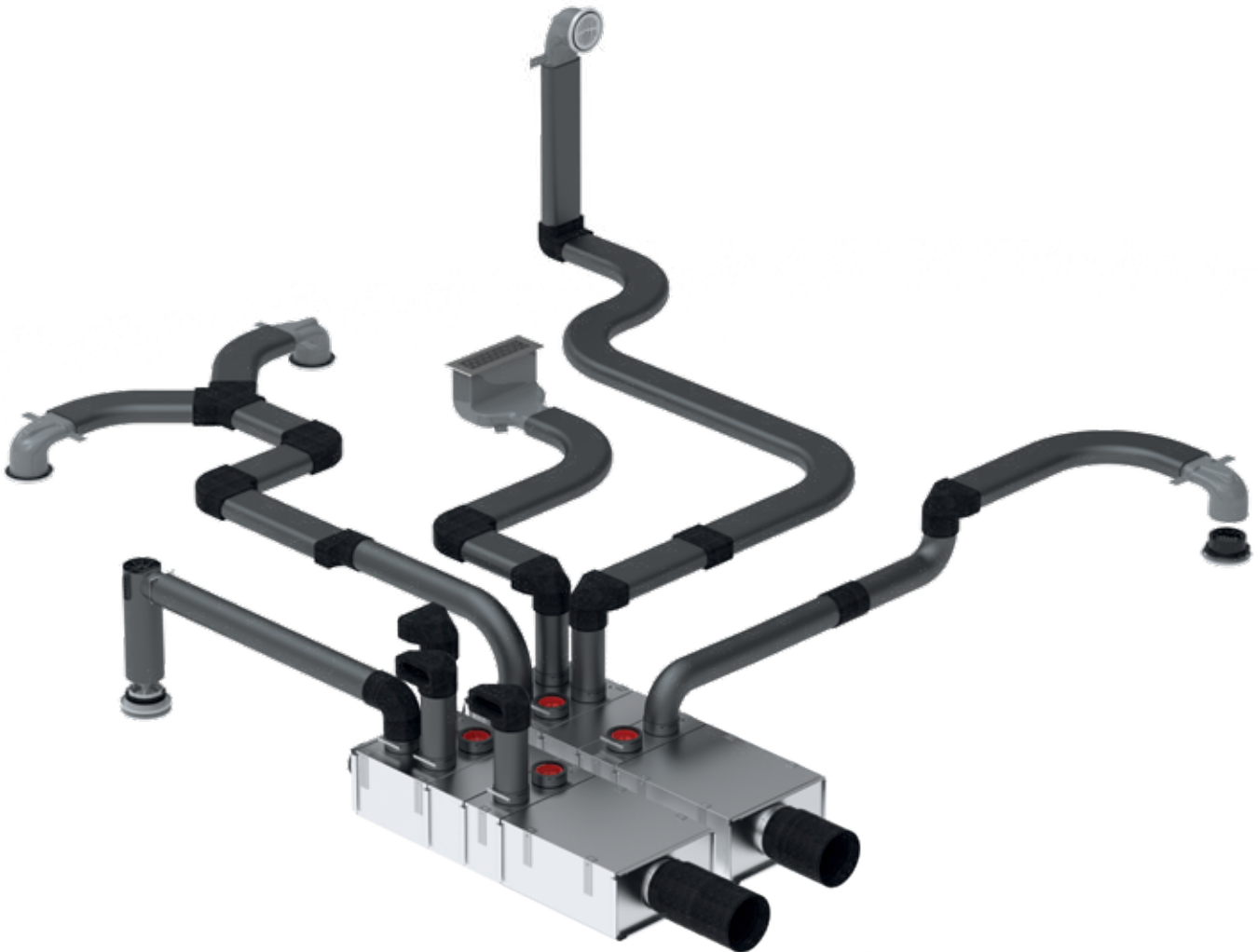



Sistem izoliranih cevi za zrak











ComfoTube Therm







Zehnder ComfoTube Therm izolirana cev za prezračevanje se ponaša z optimalnimi lastnostmi zvočne in toplotne izolacije za popolno klimatsko počutje v vašem domu. Zato je ComfoTube Therm idealna rešitev za prenos toplega in hladnega zraka brez kondenziranja. Zahvaljujoč visoko kakovostni izolaciji se temperaturno nadzorovan zrak skozi prezračevalno cev prenaša skoraj brez izgub toplote, tako da se bivalni prostori lahko ohlajajo ali ogrevajo po potrebi in na energijsko učinkovit način. Izolirani spojni kosi Zehnder ComfoFit Therm, izdelani iz ekspaniranega polipropilena (EPP), zaokrožajo ponudbo za izdelavo trajno izoliranega razvoda, ki je sestavni del rešitve Zehnder ComfoClima rešitve za klimatizacijo prostorov.



Sistem izoliranih cevi za zrak					
Proizvod	Opis	Predviden rok dobave	Koda artikla	Cena €	Rabatna skupina
ComfoTube Therm					
	ComfoTube Therm 90 Izolirana okrogla cev, zvitek 20 m <i>TUB-CTT-DN90-20m</i>	Po naročilu	990 328 030	529,20	CO
	ComfoTube Therm Flat 51 Izolirana ploščata cev, zvitek 10 m <i>TUB-CTT-FL51-20m</i>	Po naročilu	990 328 032	367,70	CO
ComfoFit Therm - Spojni kosi					
	ComfoFit Therm spojni kos 90 <i>CON-CFT-DN90-M</i>	Po naročilu	990 430 855	19,20	CO
	ComfoFit Therm koleno 90 <i>EN-CFT-DN90x90-HOR</i>	Po naročilu	990 430 856	42,30	CO
	ComfoFit Therm spojni kos Flat 51 <i>CON-CFT-FL51-M</i>	Po naročilu	990 430 854	24,60	CO
	ComfoFit Therm koleno Flat 51, ležeče <i>BEN-CFT-FL51x90-HOR</i>	Po naročilu	990 430 851	31,20	CO
	ComfoFit Therm koleno Flat 51, pokončno <i>BEN-CFT-FL51x90-VER</i>	Po naročilu	990 430 850	30,50	CO
	ComfoFit Therm Y-kos Flat 51 <i>YPI-CFT-FL51/FL51/FL51</i>	Po naročilu	990 430 853	60,00	CO
	ComfoFit Therm spojnik 90 na Flat 51 <i>TRA-CFT-FL51/DN90</i>	Po naročilu	990 430 857	33,20	CO
	ComfoFit Therm spojno koleno 90 na Flat 51, koleno 90° <i>TRA-CFT-FL51/DN90x90</i>	Po naročilu	990 430 852	29,50	CO
	Gumijasto tesnilo ComfoTube Therm 90 <i>SEL-CT-DN90-10PC</i>	Po naročilu	990 328 363	31,90	C
	Zaključni pokrov ComfoTube Therm 90 <i>CAP-CT-DN90-10PC</i>	Po naročilu	990 328 263	52,90	C

Sistem izoliranih cevi za zrak





Artikel	Opis	Predviden rok dobave	Koda artikla	Cena €	Rabatna skupina
ComfoWell Therm					
	ComfoWell Therm dušilnik zvoka DN 160 <i>SIL-CWT420-DN160</i>	Po naročilu	990 430 867	459,90	CO
	Comfo Well Therm dušilnik zvoka DN 200 <i>SIL-CWT420-DN200</i>	Po naročilu	990 430 871	459,90	CO
	ComfoWell Therm razširitveni modul 4x90 <i>DIS-CWT420-4DN90</i>	Po naročilu	990 430 860	246,30	CO
	ComfoWell Therm razširitveni modul 2x90 <i>DIS-CWT420-2DN90</i>	Po naročilu	990 430 858	174,80	CO
	ComfoWell Therm razširitveni modul <i>DIS-CWT420</i>	Po naročilu	990 430 859	131,10	CO
	ComfoWell Therm priklopna plošča 5x90 <i>MPL-CWT420-5DN90-INS</i>	Po naročilu	990 430 863	179,70	CO
	ComfoWell Therm zaprta plošča <i>EPL-CWT420-BLI</i>	Po naročilu	990 430 861	67,00	CO
	ComfoWell Therm zaključna plošča DN 160 <i>EPL-CWT420-DN160-INS</i>	Po naročilu	990 430 862	72,40	CO
	ComfoWell Therm zaključna plošča DN 200 <i>EPL-CWT420-DN200-INS</i>	Po naročilu	990 430 870	72,40	CO
	ComfoWell Therm Zaključni čep 90 <i>CAP-CWT-DN90-2PC</i>	Po naročilu	990 430 865	8,60	CO

InFloor prezračevalni elementi					
Artikel	Opis	Predviden rok dobave	Koda artikla	Cena €	Rabatna skupina
	ComfoTube 75 okrogla prezračevalna cev izdelana iz PE , fleksibilna, enostavno čiščenje, gladek notranji sloj, dimenzije Ø 75 mm 20 m TUB-CT-DN75-20m 50 m TUB-CT-DN75-50m 2 m TUB-CT-DN75-2m	Po naročilu	990 328 001	110,20	D
		Na zalogi	990 328 007	258,70	D
		Po naročilu	990 328 081	12,50	D
	ComfoTube 90 prezračevalna cev izdelana iz PE , fleksibilna, enostavno čiščenje, gladek notranji sloj, dimenzije Ø 90 mm 20 m TUB-CT-DN90-20m 50 m TUB-CT-DN90-50m 2 m TUB-CT-DN90-2m	Po naročilu	990 328 010	157,60	D
		Na zalogi	990 328 009	358,60	D
		Po naročilu	990 328 082	18,60	D
	Spojni zaskočni kos za povezavo ComfoTube 75 / 90 cevi Spojni kos DN 75 CON-CT-DN75-M Spojni kos DN 90 CON-CT-DN90-M	Na zalogi	990 328 107	9,90	C
		Na zalogi	990 328 109	11,10	C
	Čep Čep za ComfoTube za zaščito pred umazanijo med montažo. 10 kos Čep DN 75 CAP-CT-DN75-10PC Čep DN 90 CAP-CT-DN90-10PC	Po naročilu	990 328 262	43,00	C
		Po naročilu	990 328 263	52,90	C
	Tesnilo Tesnilo za tesnenje ComfoTube spojev (komora, spojni kos, prehodni kos) 10 kos Tesnilo DN 75 SEL-CT-DN75-10PC Tesnilo DN 90 SEL-CT-DN90-10PC	Po naročilu	990 328 362	31,60	C
		Po naročilu	990 328 363	31,90	C
	Vezica 7.5 x 360 mm za pritrdjevanje prezračevalnih cevi 100 kosov MAC-CT-L365-100PC	Na zalogi	990 327 820	28,50	C
	ComfoTube 75 nosilec cevi za pritrdjevanje Comfotube 75 cevi , z integriranim zaklepanjem in funkcijo zlaganja 10 kosov MAC-DN75-HLD-10PC	Na zalogi	990 327 200	26,00	C
	ComfoTube 90 nosilec cevi za pritrdjevanje Comfotube 90 cevi , z integriranim zaklepanjem in funkcijo zlaganja 10 kosov MAC-DN90-HLD-10PC	Na zalogi	990 327 201	30,10	C





InFloor prezračevalni elementi					
Artikel	Opis	Predviden rok dobave	Koda artikla	Cena €	Rabatna skupina
	ComfoTube 90° koleno za ozke ovinke/prehode pri polaganju cevnega razvoda ComfoTube, lahko se ga skrajša in uporabi direktno na priključku na razdelilni plošči, vključno z 2 zatičema				
	za ComfoTube 75 <i>BEN-CT-DN75x90</i>	Na zalogi	990 322 152	23,20	C
	za ComfoTube 90 <i>BEN-CT-DN90x90</i>	Na zalogi	990 322 153	27,30	C
	Prehodni kos 90 / 75 na flat 51 za povezavo ComfoTube flat 51 in ComfoTube 90 / 75 cevi, vključno s 3 tesnili in 3 zatiči <i>TRA-DN90/75/FL51</i>	Na zalogi	990 322 013	17,10	C
	Prehodni kos 90 na flat 51, 90° koleno za 90° povezavo ComfoTube flat 51 in ComfoTube 90 cevi, vključno z 2 tesniloma in 2 zatičema <i>TRA-FL51/DN90x90</i>	Na zalogi	990 322 046	21,60	C
	Prehodni kos 2 x 75 na flat 51 za povezavo ComfoTube flat 51 in 2x ComfoTube 75 cevi, vključno s 3 tesnili in 3 zatiči <i>TRA-CT-FL51/2DN75</i>	Na zalogi	990 322 150	20,90	C
	ComfoTube 75/90 križni kos za križanje cevi ComfoTube 75/90 <i>TRA-ADJ-4xDN90/75</i>	Po naročilu	990 322 155	54,80	C
	ComfoFix 2 90° kovinski nosilec za maks. 2 ComfoTube <i>MAC-CF2</i>	Po naročilu	990 327 109	22,70	C
	ComfoFix 3 90° Plastičen nosilec za maks. 3 ComfoTube <i>MAC-CF3</i>	Po naročilu	990 327 103	13,50	C
	Filigranski stropni obroč za montažo komore v betonsko ploščo Ø 130 mm <i>MAC-DIV-DN130</i>	Po naročilu	990 326 270	15,30	C
	ComfoSet 75 Regulator pretoka zraka za ComfoTube 75 cev <i>RES-CT-CS-DN75</i>	Na zalogi	990 320 026	14,60	C
	ComfoSet 90 Regulator pretoka zraka za ComfoTube 90 <i>RES-CT-CS-DN90</i>	Na zalogi	990 320 027	17,30	C
	5-vejni priključek 75 za zrakotesno povezavo 2 x ComfoTube 75 cevi <i>CON-CT-5DN75</i>	Po naročilu	990 326 705	132,20	C
	5-vejni priključek 90 za zrakotesno povezavo 2 x ComfoTube 90 cevi <i>CON-CT-5DN90</i>	Na zalogi	990 326 905	180,30	C

InFloor prezračevalni elementi					
Artikel	Opis	Predviden rok dobave	Koda artikla	Cena €	Rabatna skupina
Prezračevalna komora TVA-P					
	TVA-P 75 prezračevalna komora za povezavo ventilov/rešetk DN 125 z ComfoTube 2 x DN 75 cevjo, vključno s protiprašnim pokrovom, montažnim nosilcem in zatičem, Dolžina priključka = 64 mm <i>OUT-TVA/P-2DN75-Z-DN125-H150-COV-MB</i>	Po naročilu	990 326 121	39,90	C
	TVA-P 75 prezračevalna komora za povezavo ventilov/rešetk DN 125 z ComfoTube 2 x DN 75 cevjo, vključno s protiprašnim pokrovom, montažnim nosilcem in zatičem, Dolžina priključka = 300 mm <i>OUT-TVA/P-2DN75-Z-DN125-H385-COV-MB</i>	Na zalogi	990 326 125	39,90	C
	TVA-P 90 prezračevalna komora za povezavo ventilov/rešetk DN 125 z ComfoTube 1 x DN 90 cevjo, vključno s protiprašnim pokrovom, montažnim nosilcem in zatičem, Dolžina priključka = 64 mm <i>OUT-TVA/P-DN90-Z-DN125-H165-COV-MB</i>	Po naročilu	990 326 122	39,90	C
	TVA-P 90 prezračevalna komora za povezavo ventilov/rešetk DN 125 z ComfoTube 1 x DN 90 cevjo, vključno s protiprašnim pokrovom, montažnim nosilcem in zatičem, Dolžina priključka = 300 mm <i>OUT-TVA/P-DN90-Z-DN125-H400-COV-MB</i>	Na zalogi	990 326 126	39,90	C
	TVA-P 90 prezračevalna komora za povezavo ventilov/rešetk DN 125 / dizajnerskih rešetk k ComfoTube 2 x DN 90, vključno s protiprašnim pokrovom, montažnim nosilcem in zatičem in O-tesnilom Dolžina priključka = 300 mm <i>OUT-TVA/P-2DN90-Z-DN125-H400-COV-MB</i>	Po naročilu	990 320 725	49,90	C
	TVA-P 90 prezračevalna komora čelna za povezavo ventilov/rešetk DN 125 / dizajnerskih rešetk k ComfoTube 1 x DN 90, vključno s protiprašnim pokrovom, montažnim nosilcem in zatičem Dolžina priključka = 160 mm <i>OUT-TVA/P-DN90-DN125-C-COV</i>	Na zalogi	990 326 136	38,90	C
	Montažni set DN 125 za montažo v betonsko ploščo za pritrditev prezračevalne komore TVA-P 75 ali in TVA-P 90 pri montaži v betonsko ploščo, vključno z nastavki <i>MAC-TVA/P-DN125-MF-SET</i>	Na zalogi	990 326 127	14,30	C
	Podaljšek 160 mm za TVA-P ohišje in CLRF DN125 <i>EXT-TVA-CLRF-DN125</i>	Na zalogi	990 326 137	38,30	C

Dizajnerske rešetke so na straneh 70/71.

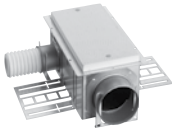
InFloor prezračevalni elementi					
Artikel	Opis	Predviden rok dobave	Koda artikla	Cena €	Rabatna skupina
Prezračevalna komora CLD-P					
	Prezračevalna komora CLD-P 75 za povezavo ComfoTube DN 75 cevi, vključno z protiprašnim pokrovom, montažnim nosilcem, distančnikom in zatičem Višina = 85 mm , sprednji priklop <i>OUT-CLD/P-DN75-A-H85-DS-MAC</i>	Po naročilu	990 320 810	125,60	C
	Višina = 140 mm , sprednji priklop <i>OUT-CLD/P-DN75-A-H140-DS-MAC</i>	Po naročilu	990 320 849	125,60	C
	Prezračevalna komora CLD-P 75 za povezavo ComfoTube DN 75 cevi, vključno z protiprašnim pokrovom, montažnim nosilcem, distančnikom in zatičem Višina = 85 mm , stranski priklop <i>OUT-CLD/P-DN75-B-H85-DS-MAC</i>	Po naročilu	990 320 811	134,70	C
	Višina = 115 mm , stranski priklop <i>OUT-CLD/P-DN75-B-H115-DS-MAC</i>	Po naročilu	990 320 813	134,70	C
	Višina = 140 mm , stranski priklop <i>OUT-CLD/P-DN75-B-H140-DS-MAC</i>	Po naročilu	990 320 850	134,70	C
	Prezračevalna komora CLD-P 90 za povezavo ComfoTube DN 90 cevi, vključno z protiprašnim pokrovom, montažnim nosilcem, distančnikom in zatičem Višina = 115 mm , sprednji priklop <i>OUT-CLD/P-DN90-A-H115-DS-MAC</i>	Po naročilu	990 320 845	134,70	C
		Prezračevalna komora CLD-P 90 za povezavo ComfoTube DN 90 cevi, vključno z protiprašnim pokrovom, montažnim nosilcem, distančnikom in zatičem Višina = 115 mm , stranski priklop <i>OUT-CLD/P-DN90-B-H115-DS-MAC</i>	Po naročilu	990 320 846	142,80
Višina = 140 mm , stranski priklop <i>OUT-CLD/P-DN90-B-H140-DS-MAC</i>		Po naročilu	990 320 852	142,80	C

Za dizajnerske prezračevalne rešetke glejte stran 71-77.

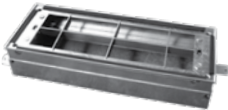









InFloor prezračevalni elementi					
Artikel	Opis	Predviden rok dobave	Koda artikla	Cena €	Rabatna skupina
Prezračevalna komora CLD z direktnim priklopom za WC					
	<p>Prezračevalna komora CLD 90 z direktnim priklopom za WC za povezavo ComfoTube DN 90/ DN 50 cevi Višina = 115 mm, sprednji priklop, vključno z 4 m ComfoTube 50 <i>OUT-CLD-DN90-A-H115-WC-CT50-4M-SET</i></p> <p>Za dizajnerske prezračevalne rešetke glejte stran 71.</p>	Po naročilu	990 320 553	142,80	C
Nastavek / podaljšek za talno montažo komore CLD					
	<p>60 – 95 mm <i>FRA-DGR-FLO-L260-W160-H60/95</i></p>	Po naročilu	990 320 370	96,90	C
	<p>90 – 160 mm <i>FRA-DGR-FLO-L260-W160-H90/160</i></p>	Po naročilu	990 320 371	107,40	C
	<p>155 – 230 mm <i>FRA-DGR-FLO-L260-W160-H155/230</i></p>	Po naročilu	990 320 373	120,70	C
	<p>Nadomestni filter za prezračevalno komoro CLD 10 kosov <i>FIL-CLD-G3-L158-W113-H9-10PC-WHITE</i></p>	Po naročilu	990 320 575	87,30	B
Prezračevalna komora CLD-P wide					
	<p>Prezračevalna komora CLD-P 75 wide za povezavo 3 x DN 75 ComfoTube cevi</p> <p>Višina = 115 mm, stranski priklopi <i>OUT-CLD-3DN75/P-B-H115</i></p> <p>Višina = 140 mm, stranski priklopi <i>OUT-CLD-3DN75/P-B-H140</i></p> <p>Za dizajnerske prezračevalne rešetke glejte stran 71</p>	Po naročilu	990 320 533	235,00	C
	<p>Po naročilu</p>	988 320 526	235,00	C	
	<p>Prezračevalna komora CLD-P 90 wide za povezavo 2 x DN 90 ComfoTube cevi</p> <p>Višina = 115 mm, stranska priklopa <i>OUT-CLD-2DN90/P-B-H115</i></p> <p>Višina = 140 mm, stranska priklopa <i>OUT-CLD-2DN90/P-B-H140</i></p> <p>Za dizajnerske prezračevalne rešetke glejte stran 71.</p>	Po naročilu	988 320 507	214,90	C
	<p>Po naročilu</p>	988 320 527	214,90	C	
Montažni pribor za prezračevalno komoro CLD wide					
	<p>Nastavek / podaljšek za talno montažo komore CLD wide 60 – 95 mm <i>FRA-DGR-FLO-L430-W160-H60/95</i></p>	Po naročilu	988 320 370	221,50	C
	<p>90 – 160 mm <i>FRA-DGR-FLO-L430-W160-H90/160</i></p>		988 320 379	225,60	C
	<p>155 – 230 mm <i>FRA-DGR-FLO-L430-W160-H155/230</i></p>		988 320 369	240,20	C
	<p>Nadomestni filter za prezračevalno komoro CLD wide za ohišje odvajanega zraka CLD, ISO Grobi ≥ 45 % 10 kosov Za CLD wide sta potrebna dva filtra. <i>FIL-CLD-L158-W113-H9-CRS-45%-10PC-WHITE</i></p>	Po naročilu	990 320 575	87,30	B

InFloor prezračevalni elementi					
Artikel	Opis	Predviden rok dobave	Koda artikla	Cena €	Rabatna skupina
Induktivni zračniki					
	ComfoGrid Linea 400 induktivni zračnik za dovodni in odvodni zrak, vgradnja v strop in v steno (ni za vgradnjo v tlak), za ohišje CSB-P 400. Dimenzije: 436 x 76,5 mm				
	Model: ComfoGrid Linea 400 Black, izgled stekla, črn <i>DGR-CSB/P-L400-W75-Linea-Black</i>	Po naročilu	990 321 790	240,20	C
	Model: ComfoGrid Linea 400 White, izgled stekla, bel <i>DGR-CSB/P-L400-W75-Linea-White</i>	Po naročilu	990 321 791	240,20	C
	Model: ComfoGrid Linea 400 Inox, nerjavno jeklo <i>DGR-CSB/P-L400-W75-Linea-Inox</i>	Po naročilu	990 321 792	197,20	C
	ComfoGrid Linea 600 induktivni zračnik za dovodni in odvodni zrak, vgradnja v strop in v steno (ni za vgradnjo v tlak), za ohišje CSB-P 600. Dimenzije: 636 x 76,5 mm				
	Model: ComfoGrid Linea 600 Black, izgled stekla, črn <i>DGR-CSB/P-L600-W75-Linea-Black</i>	Po naročilu	990 321 793	295,70	C
	Model: ComfoGrid Linea 600 White, izgled stekla, bel <i>DGR-CSB/P-L600-W75-Linea-White</i>	Po naročilu	990 321 794	295,70	C
	Model: ComfoGrid Linea 600 Inox, nerjavno jeklo <i>DGR-CSB/P-L600-W75-Linea-Inox</i>	Po naročilu	990 321 795	239,00	C
	Lamina induktivni zračnik za dovodni in odvodni zrak, vgradnja v strop in v steno (ni za vgradnjo v tlak), nastavljiv kot izpiha zraka, za ohišje CSB-P 400 in 600.				
	Lamina 400, aluminij, Dimenzije: 436 x 76,5 mm <i>DGR-CSB-L400-W75-Lamina-ALU</i>	Po naročilu	990 321 740	181,20	C
	Lamina 600, aluminij, Dimenzije: 636 x 76,5 mm <i>DGR-CSB-L600-W75-Lamina-ALU</i>	Na zalogi	990 321 760	196,90	C
	Bilamina induktivni zračnik za dovodni in odvodni zrak, vgradnja v strop in v steno (ni za vgradnjo v tlak), dovod zraka z dveh strani za enakomeren, komaj opazen zračni tok, za ohišje CSB-P 400 in 600.				
	Bilamina 400, aluminij, Dimenzije: 445 x 83 mm <i>DGR-CSB-L400-W75-Bilamina-ALU</i>	Po naročilu	990 321 640	181,20	C
	Bilamina 600, aluminij, Dimenzije: 645 x 83 mm <i>DGR-CSB-L600-W75-Bilamina-ALU</i>	Po naročilu	990 321 660	196,90	C
	Ohišje CSB-P 400 za induktivne zračnike ComfoGrid Linea, Lamina in Bilamina, za priklop dveh okroglih cevi Zehnder ComfoTube 75 ali ene okrogle cevi Zehnder ComfoTube 90, možna vgradnja v steno ali strop (ni za vgradnjo v tlak), bočni priključek. Višina = 182 mm <i>OUT-CSB/P-2DN75-DN90-B-L410</i>	Po naročilu	990 321 745	78,90	C
	Ohišje CSB-P 600 za priklop dveh okroglih cevi ComfoTube 90 ali ene okrogle cevi Zehnder ComfoTube 110 (ComfoTube 110 in komponente so po naročilu), možna vgradnja v steno ali strop (ni za vgradnjo v tlak), bočni priključek. Višina = 182 mm <i>OUT-CSB/P-2DN90-DN110-B-L610</i>	Po naročilu	990 321 746	115,90	C

InFloor prezračevalni elementi					
Artikel	Opis	Predviden rok dobave	Koda artikla	Cena €	Rabatna skupina
Induktivni zračniki					
	ComfoSet 75 short regulator za ohišje CSB-P 400 in 600, omejevalnik pretoka za ComfoTube 75 <i>RES-CT-CS-DN75-L30</i>	Po naročilu	988 320 030	14,70	C
	ComfoSet 90 short regulator za ohišje CSB-P 400 in 600, omejevalnik pretoka za ComfoTube 90 <i>RES-CT-CS-DN90-L30</i>	Po naročilu	988 320 031	17,50	C
	Montažna nosilca za ohišje CSB-P 400 in 600 za montažo v steno in viseči strop. Vsebuje 2 kosa <i>MAC-CSB-MB</i>	Po naročilu	988 321 646	60,30	C
	Preklopni konektor DN 90 iz ComfoTube 75 za ohišje CSB-P 600, redukcija z DN 90 na ComfoTube 75, vsebuje 2 O-tesnili in dva pritrdilna mehanizma. <i>TRA-CON-90/75</i>	Na zalogi	990 322 010	16,00	C
	Filter set za oghišje CSB-P 400 za uporabo v načinu odvajanja zraka, ISO Grobi ePM1 ≥ 55 % (G3), Vsebuje 10 kosov <i>FIL-CSB/P-L410-W55-CRS-55%-10PC</i>	Po naročilu	990 321 768	69,00	B
	Filter set za oghišje CSB-P 600 za uporabo v načinu odvajanja zraka, ISO Grobi ePM1 ≥ 55 % (G3), Vsebuje 10 kosov <i>FIL-CSB/P-L610-W55-CRS-55%-10PC</i>	Po naročilu	990 321 769	99,90	B
ComfoDuct dušilni element za prehod zraka med prostori					
	ComfoDuct dušilni element za prehod zraka med prostori za povezavo med prostori , vključno z elementi za absorpcijo zvoka; Potrebni sta dve dizajnerski ventilacijski rešetki (nista všteti v ceno);				
	za steno debeline 80 – 140 mm <i>OUT-CD-H80/140</i>	Po naročilu	990 324 052	146,90	C
	za steno debeline 140 – 260 mm <i>OUT-CD-H140/260</i>	Po naročilu	990 324 053	146,90	C
	Za dizajnerske prezračevalne rešetke glejte od strani 71 naprej.				





OnFloor prezračevalni elementi					
Artikel	Opis	Predviden rok dobave	Koda artikla	Cena €	Rabatna skupina
	Dvojna cev CK 300 za povezavo naprave in razdelilcev na stene, tla ali v stropu, dolžina 1.5 m <i>TUB-CK300-1,5m</i>	Na zalogi	990 322 020	57,60	C
	CK 300 fleksibilna cev za fleksibilno povezavo na dvojno cev CK 300, vključno s tesnilom. Uporablja se kot fleksibilno koleno (do 45 ° kot) ali kot višinski odmik za dvojno cev CK 300 <i>CON-CK300-FLEX</i>	Po naročilu	990 328 821	40,30	C
	CK 300 spojni kos za povezavo dvojne cevi CK 300, vključno s 4 tesnili <i>CON-CK300-N</i>	Na zalogi	990 322 023	18,20	C
	Horizontalno koleno CK 300 H horizontalno 90° koleno, vključno s 4 tesnili <i>BEN-CK300x90-HOR</i>	Na zalogi	990 322 021	28,30	C
	Vertikalno koleno CK 300 V vertikalno 90° koleno, vključno s 4 tesnili <i>BEN-CK300x90-VER</i>	Na zalogi	990 322 022	24,30	C
	Prehodni kos CK 300 / DN 160 za povezavo dvojne cevi CK 300 na cev DN 160 vključno z 2 tesnili <i>TRA-DN160/CK300</i>	Na zalogi	990 322 025	42,70	C
	Prehodni kos CK 300 / DN 125 za povezavo dvojne cevi CK 300 na cev DN 125 vključno z 2 tesnili <i>TRA-DN125/CK300</i>	Na zalogi	990 322 029	42,70	C
	Čep CK 300 Čep za CK 300 za zaščito pred umazanijo med montažo cevi <i>CAP-CK300</i>	Po naročilu	990 322 024	8,00	C
	Tesnilo CK 300 za CK 300 cev, 10 kosov <i>SEL-CK300-10PC</i>	Po naročilu	990 322 026	38,60	C
	flat 51 6-vejni razdelilec za dovodni ali odvodni zrak s 6 priključki za ComfoTube flat 51 cevi, vključno s 6 tesnili in 6 zatiči, z revizijskim pokrovom <i>DIS-6FL51</i>	Na zalogi	990 322 030	252,20	C
	flat 51 4-vejni razdelilec za dovodni ali odvodni zrak s 4 priključki za ComfoTube flat 51 cevi, vključno s 4 tesnili in 4 zatiči, z revizijskim pokrovom <i>DIS-4FL51</i>	Na zalogi	990 322 031	158,70	C
	Razdelilec flat 51, 4-veje z enojnim dovodom za dovodni ali odvodni zrak s 4 priključki za ComfoTube flat 51 cevi, vključno s 4 tesnili in 4 zatiči, z revizijskim pokrovom. primeren za uporabo kot desna ali leva različica <i>DIS-4FL51-1CK300</i>	Po naročilu	990 328 823	158,70	C
	Priključek za razdelilec DN 160 6-vej. Priključek za flat 6-vejni razdelilec, direktni priklop za cev DN 160 <i>EPL-6FL51-DN160</i>	Po naročilu	990 322 037	168,00	C
	Nastavek / podaljšek s pokrovom za 6-vejni razdelilec 50 – 80 mm / v tleh <i>FRA-DIS-FLO-6FL51-H50/80</i>	Po naročilu	990 322 042	136,20	C
	80 – 130 mm / v tleh <i>FRA-DIS-FLO-6FL51-H80-130</i>	Po naročilu	990 322 043	140,10	C
	Nastavek / podaljšek s pokrovom za 4-vejni razdelilec 50 – 80 mm / v tleh <i>FRA-DIS-FLO-4FL51-H50/80</i>	Po naročilu	990 322 040	122,20	C
	80 – 130 mm / v tleh <i>FRA-DIS-FLO-4FL51-H80/130</i>	Po naročilu	990 322 041	127,70	C

OnFloor prezračevalni elementi

Artikel	Opis	Predviden rok dobave	Koda artikla	Cena €	Rabatna skupina
	ComfoTube flat 51 ploščata prezračevalna cev izdelana iz PE, fleksibilna, enostavno čiščenje, gladek notranji sloj, dimenzije 51 x 138 mm 20 m TUB-CT-FL51-20m 50 m TUB-CT-FL51-50m 2 m TUB-CT-FL51-2m	Po naročilu	990 328 002	326,50	D
		Na zalogi	990 328 063	797,00	D
		Po naročilu	990 328 080	37,10	D
	flat 51 spojni kos za povezavo ComfoTube flat 51 cevi , vključno s tesnilom in zatičem CON-CT-FL51-M	Na zalogi	990 322 014	17,70	C
	Koleno horizontalno flat 51 H horizontalno 90° koleno, za povezavo ComfoTube flat 51 cevi, vključno z 2 tesniloma in 2 zatičema BEN-FL51x90-HOR	Na zalogi	990 322 012	26,40	C
	Koleno vertikalno flat 51 V vertikalno 90° koleno, za povezavo ComfoTube flat 51 cevi, vključno z 2 tesniloma in 2 zatičema BEN-FL51x90-VER	Na zalogi	990 322 011	24,20	C
	Prehodni kos 90 / 75 na flat 51 za povezavo ComfoTube flat 51 in ComfoTube 90 / 75 cevi, vključno s 3 tesnili in 3 zatiči TRA-DN90/75/FL51	Na zalogi	990 322 013	17,10	C
	Prehodni kos 90 na flat 51, 90° koleno za 90° povezavo ComfoTube flat 51 in ComfoTube 90 cevi, vključno z 2 tesniloma in 2 zatičema TRA-FL51/DN90x90	Na zalogi	990 322 046	21,60	C
	Prehodni kos 2 x 75 na flat 51 za povezavo ComfoTube flat 51 in 2x ComfoTube 75 cevi vključno s 3 tesnili in 3 zatiči TRA-CT-FL51/2DN75	Na zalogi	990 322 150	20,90	C
	Y kos flat 51 Y kos, za povezavo ComfoTube flat 51 cevi vključno s 3 tesnili in 3 zatiči, maks. pretok zraka 45 m ³ /h pri normalni ravni prezračevanja YPI-FL51/FL51/FL51	Na zalogi	990 322 151	40,30	C
	Križni kos flat 51 za križanje ComfoTube flat 51 cevi, vključno s 4 tesnili in 4 zatiči TRA-ADJ-4xFL51	Na zalogi	990 322 154	59,10	C
	Čep flat 51 Čep za ComfoTube 51 za zaščito pred umazanijo med montažo cevi 10 kosov CAP-CT-FL51-10PC	Po naročilu	990 328 252	68,10	C
	Montažni nosilec flat 51 10 kosov MAC-FL51-MB-10PC	Po naročilu	990 322 016	46,10	C

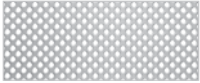





OnFloor prezračevalni elementi					
Artikel	Opis	Predviden rok dobave	Koda artikla	Cena €	Rabatna skupina
	ComfoSet flat 51 ComfoTube flat 51 regulator pretoka zraka <i>RES-CT-CS-FL51</i>	Na zalogi	990 322 015	24,50	C
	Prezračevalna komora CLF za namestitev na steno, tla ali strop, priključek za ComfoTube flat 51 ploščato prezračevalno cev, vključno s tesnilom in zatičem <i>OUT-CLF-FL51</i> Za dizajnerske prezračevalne rešetke glejte stran 68.	Na zalogi	990 322 000	55,20	C
	Okrogla prezračevalna komora CLRf, kotna 90° priključek za ComfoTube flat 51 ploščato prezračevalno cev, za namestitev na steno ali strop, vključno s tesnilom in zatičem <i>OUT-CLRf-FL51-Z-DN125</i> Za dizajnerske prezračevalne rešetke glejte stran 69.	Na zalogi	990 322 060	54,80	C
	Okrogla prezračevalna komora CLRf, kotna 90° 2 x priključek za ComfoTube flat 51 ploščato prezračevalno cev <i>OUT-CLRf-2FL51-Z-DN125</i> Za dizajnerske prezračevalne rešetke glejte stran 69.	Na zalogi	990 322 063	70,70	C
	Okrogla prezračevalna komora CLRf, ravna Ravni priključek za ComfoTube flat 51 ploščato prezračevalno cev, za namestitev na steno ali strop, vključno s tesnilom in zatičem <i>OUT-CLRf-FL51-C-DN125</i> Za dizajnerske prezračevalne rešetke glejte stran 69.	Na zalogi	990 322 061	54,80	C
	Rezalne šablone Za zaščito končane stene ali talne obloge pri rezanju komor na končno željeno dolžino. Set rezalnih šablon, CLF in CLRf, 3 kos <i>MAC-CLF/CLRf-CUT-SET</i>	Po naročilu	990 322 094	87,70	B
RENO Ventili za adaptacije					
	Prezračevalna komora za RENO prezračevalni ventil za povezavo ventila na ComfoTube flat 51 ploščato prezračevalno cev, Dolžina = 400 mm, ekscentrična <i>OUT-REN-FL51-L400</i>	Na zalogi	990 322 062	38,40	C
	Prezračevalna komora za RENO prezračevalni ventil za povezavo ventila na ComfoTube 1 x DN 90 okroglo prezračevalno cev, Dolžina = 400 mm, ekscentrična <i>OUT-REN-DN90-L400</i>	Na zalogi	990 320 062	38,40	C
	Visoko indukcijski dovodni RENO ventil, okrogel DN 90, Ø = 105 mm, primeren za komoro 990 320 062 in 990 322 062 Plastičen, bele barve <i>DGR-REN-DN90-D105-9016</i>	Na zalogi	990 326 254	20,00	C
	Odvodni RENO ventil, kvadraten, DN 90, 180 x 112 mm, primeren za komoro 990 320 062 in 990 322 062 Plastičen, bele barve <i>DGR-REN-DN90-L180-W112-9016</i>	Na zalogi	990 326 253	38,40	C

Pregled kombinacij dizajnerskih prezračevalnih rešetk za prezračevalne komore CLD-P, CLD Wide, CLF, TVA, CLRf

Prezračevalna komora	CLD-P		CLD wide		CLF	
	Dizajnerske prezračevalne rešetke od strani 72		Dizajnerske prezračevalne rešetke od strani 75		Dizajnerske prezračevalne rešetke od strani 76	
Dizajnerske prezračevalne rešetke	Nerjaveče jeklo	Bele barve	Nerjaveče jeklo	Bele barve	Nerjaveče jeklo	Bele barve
Roma 	990 320 610	990 320 611*	990 320 617	990 320 618*	990 322 081	990 322 080*
Pisa 	990 320 620	990 320 621*	990 320 624	990 320 627*	990 322 083	990 322 082*
Torino 	990 320 630	990 320 631*	990 320 634	990 320 636*	990 322 085	990 322 084*
Venezia 	990 320 640	990 320 641*	990 320 648	990 320 647*	990 322 087	990 322 086*
Genua 	990 320 660*	990 320 661*	990 320 662*	990 320 663*		



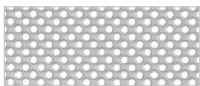
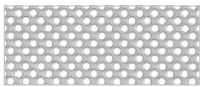

*ni primerna kot talna rešetka

Pregled kombinacij dizajnerskih prezračevalnih rešetk za prezračevalne komore CLD-P, CLD Wide, CLF, TVA, CLRF





Prezračevalna komora	TVA-P		CLRF	
	 Dizajnerske prezračevalne rešetke od strani 78		 Dizajnerske prezračevalne rešetke od strani 78	
Dizajnerske prezračevalne rešetke	Nerjaveče jeklo	Bele barve	Nerjaveče jeklo	Bele barve
Sans soucis 	990 322 116	990 322 117	990 322 116	990 322 117
Sacré coeur 	990 322 118	990 322 119	990 322 118	990 322 119
Venezia okrogla 	990 320 780	990 320 781	990 320 780	990 320 781
Venezia kvadratna 	990 322 089	990 322 090	990 322 089	990 322 090
Torino okrogla 	990 320 790	990 320 791	990 320 790	990 320 791
Torino kvadratna 	990 322 088	990 320 792	990 322 088	990 320 792



Dovodni ventil	
Valve ComfoValve Luna S125 	705 613 126*

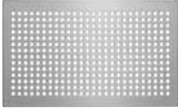

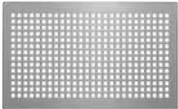
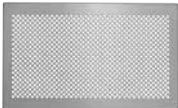



* pakiranje 24 kosov, glejte stran 79



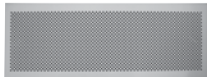



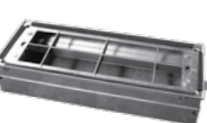



Odvodni ventil	
Ventil STB-1-125 	705 512 521
Ventil STB-2-125 	705 522 521
ComfoValve Luna E125 s filtrom 	705 613 127
ComfoValve Luna E125 brez filtra 	705 613 128*







* pakiranje 24 kosov, glejte stran 79

InFloor dizajnerske prezračevalne rešetke					
Artikel	Opis	Predviden rok dobave	Koda artikla	Cena €	Rabatna skupina
	Dovodno / odvodna prezračevalna rešetka Dimenzije: 260 x 160 mm, primerna za model komore CLD-P, CLD-WC, za namestitev na strop, steno ali kot talna rešetka	Po naročilu	990 320 610	50,40	C
	Model: Roma Nerjaveče jeklo <i>DGR-CLD-L260-W160-Roma-INOX</i> Model: Roma bele barve (ni primerna kot talna rešetka) <i>DGR-CLD-L260-W160-Roma-9016</i>		990 320 611	50,40	C
	Dovodno / odvodna prezračevalna rešetka Dimenzije: 260 x 160 mm, primerna za model komore CLD-P, CLD-WC, za namestitev na strop, steno ali kot talna rešetka	Po naročilu	990 320 620	50,40	C
	Model: Pisa Nerjaveče jeklo <i>DGR-CLD-L260-W160-Pisa-INOX</i> Model: Pisa bela barva (ni primerna kot talna rešetka) <i>DGR-CLD-L260-W160-Pisa-9016</i>	Po naročilu	990 320 621	50,40	C
	Dovodno / odvodna prezračevalna rešetka Dimenzije: 260 x 160 mm, primerna za model komore CLD-P, CLD-WC, za namestitev na strop, steno ali kot talna rešetka	Po naročilu	990 320 630	50,40	C
	Model: Torino Nerjaveče jeklo <i>DGR-CLD-L260-W160-Torino-INOX</i> Model: Torino bele barve (ni primerna kot talna rešetka) <i>DGR-CLD-L260-W160-Torino-9016</i>	Po naročilu	990 320 631	50,40	C
	Dovodno / odvodna prezračevalna rešetka Dimenzije: 260 x 160 mm, primerna za model komore CLD-P, CLD-WC, za namestitev na strop, steno ali kot talna rešetka	Po naročilu	990 320 640	50,40	C
	Model: Venezia Nerjaveče jeklo <i>DGR-CLD-L260-W160-Venezia-INOX</i> Model: Venezia bele barve (ni primerna kot talna rešetka) <i>DGR-CLD-L260-W160-Venezia-9016</i>	Na zalogi	990 320 641	50,40	C
	Dovodno / odvodna prezračevalna rešetka Dimenzije: 260 x 160 mm, primerna za model komore CLD-P, CLD-WC, za namestitev na strop, steno ali kot talna rešetka	Po naročilu	990 320 660	50,40	C
	Model: Genua Nerjaveče jeklo (ni primerna kot talna rešetka) <i>DGR-CLD-L260-W160-Genua-INOX</i> Model: Genua bele barve (ni primerna kot talna rešetka) <i>DGR-CLD-L260-W160-Genua-9016</i>	Po naročilu	990 320 661	50,40	C
	Teleskopski okvir za talno namestitev rešetke za model komore CLD-P, CLD-WC	Po naročilu	990 320 370	96,90	C
	60 – 95 mm <i>FRA-DGR-FLO-L260-W160-H60/95</i>	Po naročilu	990 320 371	107,40	C
	90 – 160 mm <i>FRA-DGR-FLO-L260-W160-H90/160</i>	Po naročilu	990 320 373	120,70	C
	155 – 230 mm <i>FRA-DGR-FLO-L260-W160-H155/230</i>				

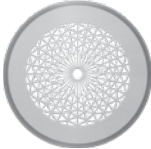



Dizajnerske prezračevalne rešetke					
Artikel	Opis	Predviden rok dobave	Koda artikla	Cena €	Rabatna skupina
	Dovodno / odvodna prezračevalna rešetka z 20mm pokrivnim robom Dimenzije: 300 x 200 mm, primerna za model komore CLD-P, CLD-WC, za uporabo kot talna rešetka Model: Roma Nerjaveče jeklo <i>DGR-CLD-L300-W200-Roma-INOX</i>	Po naročilu	990 320 612	56,20	C
	Dovodno / odvodna prezračevalna rešetka z 20mm pokrivnim robom Dimenzije: 300 x 200 mm, primerna za model komore CLD-P, CLD-WC, za uporabo kot talna rešetka Model: Pisa Nerjaveče jeklo <i>DGR-CLD-L300-W200-Pisa-INOX</i>	Po naročilu	990 320 622	56,20	C
	Dovodno / odvodna prezračevalna rešetka z 20mm pokrivnim robom Dimenzije: 300 x 200 mm, primerna za model komore CLD-P, CLD-WC, za uporabo kot talna rešetka Model: Torino Nerjaveče jeklo <i>DGR-CLD-L300-W200-Torino-INOX</i>	Po naročilu	990 320 632	56,20	C
	Dovodno / odvodna prezračevalna rešetka z 20mm pokrivnim robom Dimenzije: 300 x 200 mm, primerna za model komore CLD-P, CLD-WC, za uporabo kot talna rešetka Model: Venezia Nerjaveče jeklo <i>DGR-CLD-L300-W200-Venezia-INOX</i>	Po naročilu	990 320 642	56,20	C
	Nadomestni filter za odvod zraka za model komore CLD-P, CLD-WC, ISO Grobi ≥ 45 %, pakirano po 10 kosov 1 filter za vsako komoro CLD-P <i>FIL-CLD-G3-L158-W113-H9-10PC-WHITE</i>	Po naročilu	990 320 575	87,30	B



Dizajnerske prezračevalne rešetke					
Artikel	Opis	Predviden rok dobave	Koda artikla	Cena €	Rabatna skupina
	Dovodno / odvodna prezračevalna rešetka Dimenzije: 430 x 160 mm, primerna za model komore CLD wide, za namestitvev na strop, steno ali kot talna rešetka	Po naročilu	990 320 624	64,20	C
	Model: Pisa Nerjaveče jeklo <i>DGR-CLD-L430-W160-Pisa-INOX</i> Model: Pisa bele barve (ni primerna kot talna rešetka) <i>DGR-CLD-L430-W160-Pisa-9016</i>	Po naročilu	990 320 627	64,20	C
	Dovodno / odvodna prezračevalna rešetka Dimenzije: 430 x 160 mm, primerna za model komore CLD wide, za namestitvev na strop, steno ali kot talna rešetka	Po naročilu	990 320 648	64,20	C
	Model: Venezia Nerjaveče jeklo <i>DGR-CLD-L430-W160-Venezia-INOX</i> Model: Venezia bele barve (ni primerna kot talna rešetka) <i>DGR-CLD-L430-W160-Venezia-9016</i>	Po naročilu	990 320 647	64,20	C
	Dovodno / odvodna prezračevalna rešetka Dimenzije: 430 x 160 mm, primerna za model komore CLD wide, za namestitvev na strop, steno ali kot talna rešetka	Po naročilu	990 320 617	64,20	C
	Model: Roma Nerjaveče jeklo <i>DGR-CLD-L430-W160-Roma-INOX</i> Model: Roma bele barve (ni primerna kot talna rešetka) <i>DGR-CLD-L430-W160-Roma-9016</i>		990 320 618	64,20	C
	Dovodno / odvodna prezračevalna rešetka Dimenzije: 430 x 160 mm, primerna za model komore CLD wide, za namestitvev na strop, steno ali kot talna rešetka	Po naročilu	990 320 634	64,20	C
	Model: Torino Nerjaveče jeklo <i>DGR-CLD-L430-W160-Torino-INOX</i> Model: Torino bele barve (ni primerna kot talna rešetka) <i>DGR-CLD-L430-W160-Torino-9016</i>	Po naročilu	990 320 636	64,20	C
	Dovodno / odvodna prezračevalna rešetka Dimenzije: 430 x 160 mm, primerna za model komore CLD wide, za namestitvev na strop ali steno, ni primerna za uporabo kot talna rešetka	Po naročilu	990 320 662	64,20	C
	Model: Genua Nerjaveče jeklo (ni primerna kot talna rešetka) <i>DGR-CLD-L430-W160-Genua-INOX</i> Model: Genua bele barve (ni primerna kot talna rešetka) <i>DGR-CLD-L430-W160-Genua-9016</i>	Po naročilu	990 320 663	64,20	C
	Teleskopski okvir za talno namestitvev rešetke za model komore CLD wide	Po naročilu	988 320 370	221,50	C
	60 – 95 mm <i>FRA-DGR-FLO-L430-W160-H60/95</i>		988 320 379	225,60	C
	90 – 160 mm <i>FRA-DGR-FLO-L430-W160-H90/160</i>		988 320 369	240,20	C
	Nadomestni za model komore CLD-P in CLD-WC, ISO Grobi ≥ 45 %, 10 kosov Za komoro CLD wide sta potrebna 2 filtra	Po naročilu	990 320 575	87,30	B
	<i>FIL-CLD-G3-L158-W113-H9-10PC-WHITE</i>				

Dizajnerske prezračevalne rešetke					
Artikel	Opis	Predviden rok dobave	Koda artikla	Cena €	Rabatna skupina
 	Dovodno / odvodna prezračevalna rešetka Dimenzije: 350 x 130 mm, primerna za model komore CLF, za namestitvev na strop, steno ali kot talna rešetka				
	Model: Roma Nerjaveče jeklo <i>DGR-CLF-L350-W130-Roma-INOX</i> Model: Roma bele barve (ni primerna kot talna rešetka) <i>DGR-CLF-L350-W130-Roma-9016</i>	Na zalogi	990 322 081	67,40	C
 	Dovodno / odvodna prezračevalna rešetka Dimenzije: 350 x 130 mm, primerna za model komore CLF, za namestitvev na strop, steno ali kot talna rešetka				
	Model: Pisa Nerjaveče jeklo <i>DGR-CLF-L350-W130-Pisa-INOX</i> Model: Pisa bele barve (ni primerna kot talna rešetka) <i>DGR-CLF-L350-W130-Pisa-9016</i>	Po naročilu	990 322 083	67,40	C
	Dovodno / odvodna prezračevalna rešetka Dimenzije: 350 x 130 mm, primerna za model komore CLF, za namestitvev na strop, steno ali kot talna rešetka				
	Model: Torino Nerjaveče jeklo <i>DGR-CLF-L350-W130-Torino-INOX</i> Model: Torino bele barve (ni primerna kot talna rešetka) <i>DGR-CLF-L350-W130-Torino-9016</i>	Po naročilu	990 322 085	67,40	C
	Dovodno / odvodna prezračevalna rešetka Dimenzije: 350 x 130 mm, primerna za model komore CLF, za namestitvev na strop, steno ali kot talna rešetka				
	Model: Venezia Nerjaveče jeklo <i>DGR-CLF-L350-W130-Venezia-INOX</i> Model: Venezia bele barve (ni primerna kot talna rešetka) <i>DGR-CLF-L350-W130-Venezia-9016</i>	Po naročilu	990 322 087	67,40	C
	Dovodno / odvodna prezračevalna rešetka Dimenzije: 350 x 130 mm, primerna za model komore CLF, za namestitvev na strop, steno ali kot talna rešetka				
	Model: Venezia bele barve (ni primerna kot talna rešetka) <i>DGR-CLF-L350-W130-Venezia-9016</i>	Po naročilu	990 322 086	67,40	C
	Dovodno / odvodna prezračevalna rešetka Dimenzije: 330 x 110 mm, primerna za model komore CLF, za namestitvev na strop, steno ali kot talna rešetka bele barve Plastična <i>DGR-CLF-L350-W110-Plastic-9016</i>	Po naročilu	990 322 001	23,00	C
	Križni talni vmesnik za komoro CLF <i>MAC-DGR/CLF-FLO</i>		990 322 095	15,80	C
	Filter set CLF ISO Grobi ≥ 30 % 10 kosov <i>FIL-CLF-L295-W75-10PC</i>	Po naročilu	990 322 100	76,20	B

Dizajnerske prežračevalne rešetke					
Artikel	Opis	Predviden rok dobave	Koda artikla	Cena €	Rabatna skupina
	Okrogla prežračevalna rešetka s filtrom , priključek DN 125, primerna za model komore CLRf / TVA, Ø 160 mm, za namestitev na strop ali steno, ni primerna za uporabo kot talna rešetka Model: Sans souci Nerjaveče jeklo (ni uporabna kot talna rešetka) <i>DGR-DIV-DN125/160-FIL-Sans_soucis-INOX</i> Model: Sans souci bele barve (ni uporabna kot talna rešetka) <i>DGR-DIV-DN125/160-FIL-Sans_soucis-9016</i>	Po naročilu	990 322 116	128,20	C
		Po naročilu	990 322 117	128,20	C
	Okrogla prežračevalna rešetka s filtrom , priključek DN 125, primerna za model komore CLRf / TVA, Ø 160 mm, za namestitev na strop ali steno, ni primerna za uporabo kot talna rešetka Model: Sacré coeur Nerjaveče jeklo (ni uporabna kot talna rešetka) <i>DGR-DIV-DN125/160-FIL-Sacre_coeur-INOX</i> Model: Sacré coeur bele barve (ni uporabna kot talna rešetka) <i>DGR-DIV-DN125/160-FIL-Sacre_coeur-9016</i>	Po naročilu	990 322 118	128,20	C
		Po naročilu	990 322 119	128,20	C
	Okrogla prežračevalna rešetka s filtrom , priključek DN 125, primerna za model komore CLRf / TVA, Ø 160 mm, za namestitev na strop ali steno, ni primerna za uporabo kot talna rešetka Model: Vienna Nerjaveče jeklo (ni uporabna kot talna rešetka) <i>DGR-DIV-DN125/160-FIL-Venezia-INOX</i> Model: Venezia bele barve (ni uporabna kot talna rešetka) <i>DGR-DIV-DN125/160-FIL-Venezia-9016</i>	Po naročilu	990 320 780	49,80	C
		Na zalogi	990 320 781	49,80	C
	Okrogla prežračevalna rešetka s filtrom , priključek DN 125, primerna za model komore CLRf / TVA, Ø 160 mm, za namestitev na strop ali steno, ni primerna za uporabo kot talna rešetka Model: Torino Nerjaveče jeklo (ni uporabna kot talna rešetka) <i>DGR-DIV-DN125/160-FIL-Torino-INOX</i> Model: Torino bele barve (ni uporabna kot talna rešetka) <i>DGR-DIV-DN125/160-FIL-Torino-9016</i>	Po naročilu	990 320 790	49,80	C
		Na zalogi	990 320 791	49,80	C
	Kvadratna prežračevalna rešetka s filtrom , priključek DN 125, primerna za model komore CLRf / TVA, 160 x 160 mm, za namestitev na strop ali steno, ni primerna za uporabo kot talna rešetka Model: Vienna Nerjaveče jeklo (ni uporabna kot talna rešetka) <i>DGR-DIV-DN125/L160-W160-FIL-Venezia-INOX</i> Model: Venezia bele barve (ni uporabna kot talna rešetka) <i>DGR-DIV-DN125-Q160-FIL-Venezia-9016</i>	Po naročilu	990 322 089	49,80	C
		Na zalogi	990 322 090	49,80	C
	Kvadratna prežračevalna rešetka s filtrom , priključek DN 125, primerna za model komore CLRf / TVA, 160 x 160 mm, za namestitev na strop ali steno, ni uporabna za uporabo kot talna rešetka Model: Torino Nerjaveče jeklo (ni primerna kot talna rešetka) <i>DGR-DIV-DN125-Q160-FIL-Torino-INOX</i> Model: Torino bele barve (ni uporabna kot talna rešetka) <i>DGR-DIV-DN125-Q160-FIL-Torino-9016</i>	Na zalogi	990 322 088	49,80	C
		Na zalogi	990 320 792	49,80	C
	Filter set DN 125, ISO Grobi ≥ 45 % primeren za odvodne ventile in dizajnerske prežračevalne rešetke CLRf / TVA, 10 kosov <i>FIL-DIV-G3-DN125-10PC</i>	Na zalogi	990 320 032	32,30	B

Prezračevalni ventili					
Artikel	Opis	Predviden rok dobave	Koda artikla	Cena €	Rabatna skupina
	Dovodni ventil ComfoValve Luna S125 DN 125, Ø 170, primeren za CLRf / TVA-P Plastičen, bele barve <i>VAL-SUP-LUN1-DN125-PLS-9003</i>	Na zalogi	705 613 126	39,80	C
	Dovodni ventil ComfoValve Luna S125 DN125, Ø 170, primeren za CLRf / TVA-P Plastičen, bele barve (pakiranje 24 kosov) <i>VAL-SUP-LUN1-DN125-PLS-9003-24PC</i>	Na zalogi	705 613 125	786,00	C
	Dovodni ventil ComfoValve Luna S125 DN 125, Ø 170, primeren za CLRf / TVA-P Plastičen, õrne barve <i>VAL-SUP-LUN1-DN125-PLS-black</i>	Na zalogi	705 613 135	43,80	C
	AirBlocker omejevalec kota pretoka primeren za ComfoValve Luna S125, za omejitev kota izpiha zraka na 240 ° <i>RES-LUN1-DN125</i>	Po naročilu	705 613 001	13,90	C
	Odvodni ventil ComfoValve Luna E125 DN 125, Ø 170, primeren za CLRf / TVA-P Plastičen, bele barve <i>VAL-ETA-LUN-DN125-PLS-9003</i>	Na zalogi	705 613 128	39,60	C
	Odvodni ventil ComfoValve Luna E125 s filtrom DN 125, Ø 170, primeren za CLRf / TVA-P Plastičen, bele barve <i>VAL-ETA-LUN-DN125-PLS-9003-FIL</i>	Na zalogi	705 613 127	42,10	C
	Odvodni ventil ComfoValve Luna E125 DN125, Ø 170, primeren za CLRf / TVA-P Plastičen, bele barve (pakiranje 24 kosov) <i>VAL-ETA-LUN-DN125-PLS-9003-24PC</i>	Na zalogi	705 613 129	783,30	C
	Odvodni ventil ComfoValve Luna E125 DN 125, Ø 170, primeren za CLRf / TVA-P Plastičen, õrne barve <i>VAL-ETA-LUN-DN125-PLS-black</i>	Na zalogi	705 613 133	43,80	C
	Odvodni ventil ComfoValve Luna E125 s filtrom DN 125, Ø 170, primeren za CLRf / TVA-P Plastičen, õrne barve <i>VAL-ETA-LUN-DN125-PLS-black-FIL</i>	Na zalogi	705 613 134	46,30	C
	Filter set DN 100 ISO Grobi ≥ 45 % (G3) primeren za prezračevalne ventile LUNA 10 kosov <i>FIL-DIV-DN100-CRS-45%-10PC</i>	Po naročilu	990 320 031	29,30	B

Prezračevalni ventili					
Artikel	Opis	Predviden rok dobave	Koda artikla	Cena €	Rabatna skupina
	Odvodni ventil STB-1-125 DN125, Ø 142, primeren za CLRF / TVA Jeklena pločevina, bele barve VAL-ETA-STB1-DN125-9010-PBG Na voljo do odprodaje zalog.	Na zalogi	705 512 521	38,40	C
	Dovodni ventil STH-1-125 DN125, 156 mm, primeren za ... Jeklena pločevina, bele barve VAL-ETA-STH-2-125-DN125	Na zalogi	705 512 592	14,90	C
	Odvodni ventil STC 100/125 DN 100/125, Ø 150, primeren za CLRF / TVA Plastičen, bele barve VAL-ETA-STC-DN100/125	Na zalogi	705 051 021	15,60	C
	Filter set DN 100 ISO Grobi ≥ 45 % (G3) primeren za odvodne ventile in dizajnerske prezračevalne rešetke 10 kosov FIL-DIV-G3-DN100-10PC	Po naročilu	990 320 031	29,30	B
	Filter set DN 125 ISO Grobi ≥ 45 % (G3) primeren za odvodne ventile in dizajnerske prezračevalne rešetke CLRF / TVA 10 kosov FIL-DIV-G3-DN125-10PC	Na zalogi	990 320 032	32,30	B

Servis					
Artikel	Opis	Predviden rok dobave	Koda artikla	Cena €	Rabatna skupina
	Komplet za čiščenje cevnih razvodov primeren za cevi ComfoTube 75 / 90 in flat 51. Vključen nastavek za prezračevalne komore CLD(-P), CLF, CLRF in TVA(-P) kot tudi nastavek za sesalec, dolžina koluta 15 metrov <i>UTL-BRU-SET</i>	Po naročilu	990 000 106	1.952,10	B
	ComfoTool rezalnik cevi ComfoTube DN75 / DN90 <i>UTL-CT-DN75/90</i>		990 000 110	30,30	C
	CO₂ merilnik za merjenje vrednosti ogljikovega dioksida, temperature zraka in vlažnosti v zaprtih prostorih. Vključuje: Prikaz datuma/ure, napajalni kabel, podatkovni kabel USB, programsko opremo za osebne računalnike. <i>MEQ-CO2</i>	Po naročilu	990 000 100	198,60	neto



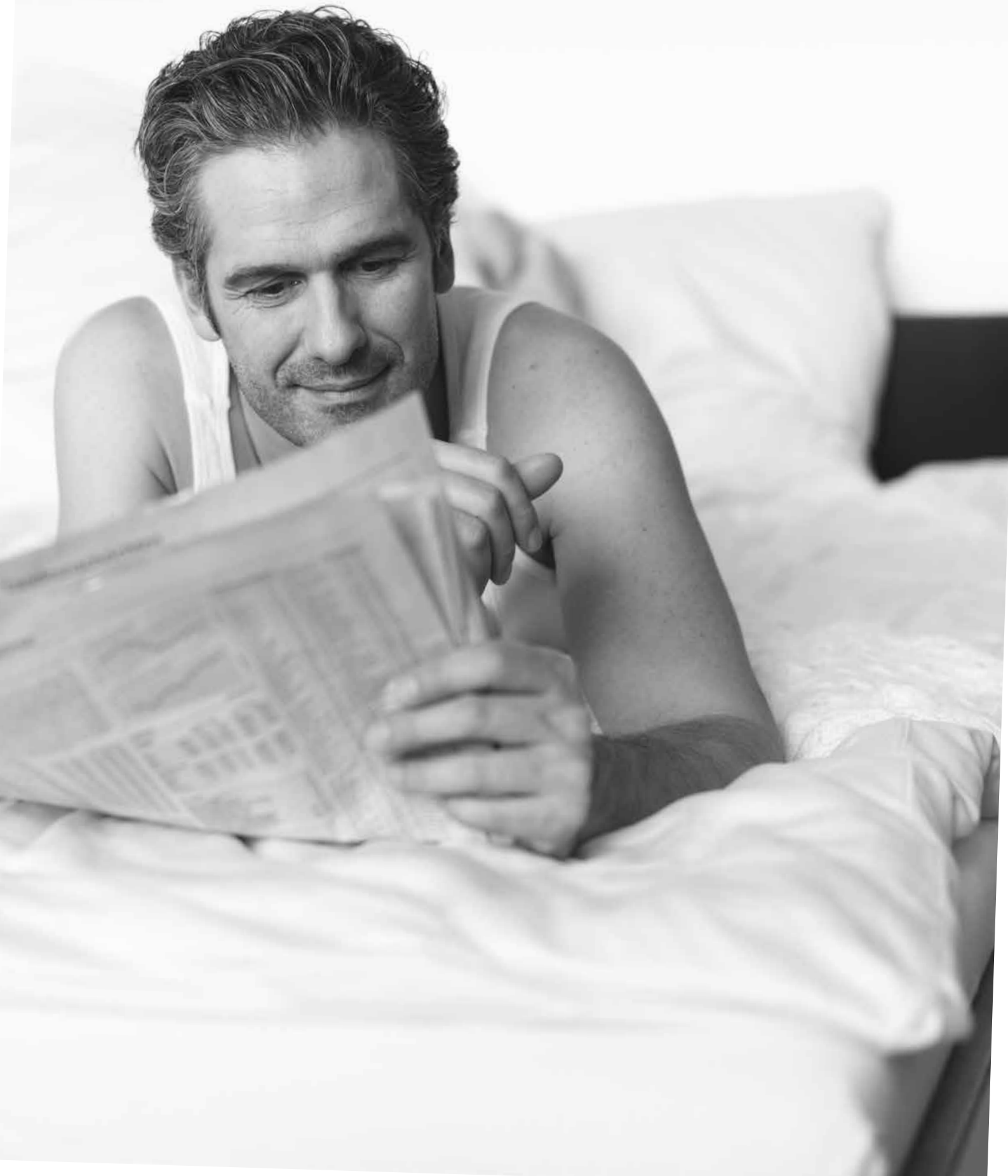

Zehnder zunanji in
izpihan zrak

Pregled možnih cevnih povezav na fasadno rešetko, strešni izpuh in fasadni sistem Comfovent	84
Pregled možnih cevnih povezav Geotermalnega toplotnega izmenjevalca na prezračevalno napravo	85
ComfoFond-L Q Geotermalni toplotni izmenjevalec	86
ComfoVent fasadni sistem	88
Kombinirane fasadne rešetke za zajem / izpuh zraka	92





Pregled možnih cevnih povezav na fasadno rešetko, strešni izpuh in fasadni sistem Comfovent										
Zajem zraka/ izpuh zraka	Zunanja fasadna rešetka 125	Strešni izpuh125	ComfoVent 150	Zunanja fasadna rešetka 160	Strešni izpuh160	Strešni izpuh160	Zunanja fasadna rešetka 180	ComfoVent 180	Zunanja fasadna rešetka 200	Strešni izpuh200
Povezovalna cev										
Aluminijasta fleksibilna cev 125	Direktni priklop	Direktni priklop								
Aluminijasta fleksibilna cev 160				Direktni priklop	Direktni priklop	Spojni kos DN 160 990 326 331				
Aluminijasta fleksibilna cev 180					ComfoPipe prehodni kos 990 328 664	ComfoPipe prehodni kos 990 328 664	Direktni priklop	Direktni priklop		
Aluminijasta fleksibilna cev 200									Direktni priklop	Direktni priklop
ComfoPipe Compact 125	Direktni priklop	Direktni priklop								
ComfoPipe Compact 160			ComfoVent prehodni kos 990 430 725	Direktni priklop	Direktni priklop	Spojni kos DN 160 990 326 331				
ComfoPipe Compact 200							ComfoVent prehodni kos 990 430 726	Direktni priklop	Direktni priklop	
ComfoPipe Plus 160			ComfoVent prehodni kos 990 430 725	Direktni priklop	Direktni priklop	Spojni kos DN 160 990 326 331				
ComfoPipe Plus 200							ComfoVent prehodni kos 990 430 726	ComfoVent prehodni kos 990 430 726	Direktni priklop	Direktni priklop

Pregled možnih cevnih povezav Geotermalnega toplotnega izmenjevalca na prezračevalno napravo

	ComfoAir Q350/450 TR ComfoFond-L Q TR	ComfoAir Q600 ST ComfoFond-L Q ST
Aluminijasta fleksibilna cev 160 	ComfoPipe 160 / 180 prehodni kos 990 328 664	ComfoPipe 160 / 180 prehodni kos 990 328 664
Aluminijasta fleksibilna cev 180 	Direktni priklop	Direktni priklop
ComfoPipe Compact 160 	ComfoPipe Compact 160 prehodni kos 990 328 664	ComfoPipe Compact 160 prehodni kos 990 328 664
ComfoPipe Compact 200 		ComfoPipe Compact 180 x 200 prehodni kos 990 326 341
ComfoPipe Plus 160 	ComfoPipe Plus Povezovalni set 990 328 750	
ComfoPipe Plus 200 		ComfoPipe Plus Povezovalni set 990 328 751

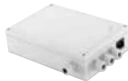
Geotermalni toplotni izmenjevalec					
Artikel	Opis	Predviden rok dobave	Koda artikla	Cena €	Rabatna skupina
ComfoFond-L Q					
	<p>ComfoFond-L Q TR geotermalni toplotni izmenjevalec vključno s filtrom G4 na dovodu zraka, kompletna hidravlika za do 450 m³/h pretoka dovodnega zraka</p> <p>Potrebna dodatna oprema: ComfoAir Q350/450/600 option box, suhi sifon 5/4"</p>				
	<p>ComfoFond-L Q L TR geotermalni toplotni izmenjevalec za ComfoAir Q350/450 TR, dovod zraka na levi strani <i>CF-LIQ-CAQ-L-SLN</i></p>	Po naročilu	471 310 082	2.429,60	B
	<p>ComfoFond-L Q R TR geotermalni toplotni izmenjevalec za ComfoAir Q350/450 TR, dovod zraka na desni strani <i>CF-LIQ-CAQ-R-SLN</i></p>	Po naročilu	471 310 083	2.429,60	B
ComfoFond-L Q ST					
	<p>ComfoFond-L Q ST geotermalni toplotni izmenjevalec vključno s filtrom G4 na dovodu zraka, , kompletna hidravlika in povezovalno koleno za do 600 m³/h pretoka dovodnega zraka</p> <p>Potrebna dodatna oprema: ComfoAir Q350/450/600 option box, suhi sifon 5/4"</p>				
	<p>ComfoFond-L Q L ST geotermalni toplotni izmenjevalec za ComfoAir Q600 ST, dovod zraka na levi strani <i>CF-LIQ-CAQ-L-STT</i></p>	Po naročilu	471 310 084	2.735,10	B
	<p>ComfoFond-L Q R ST geotermalni toplotni izmenjevalec za ComfoAir Q600 ST, dovod zraka na desni strani <i>CF-LIQ-CAQ-R-STT</i></p>	Po naročilu	471 310 085	2.735,10	B

ODA = zunanji svež zrak v hišo, **ETA** = odvodni zrak iz prostorov, **EHA** = odpadni zrak iz hiše, **SUP** = dovodni zrak v prostore

Geotermalni toplotni izmenjevalec					
Artikel	Opis	Predviden rok dobave	Koda artikla	Cena €	Rabatna skupina
ComfoFond-L Q dodatki					
	ComfoAir Q350/450/600 Option Box za dodatne možnosti priključitve CO2 senzorjev in senzorjev vlažnosti kot tudi ComfoFond-L-Q <i>OPB-CAQ</i>	Na zalogi	471 502 007	210,20	C
	ComfoFond-L Q TR podnožje Višina= 355 mm <i>FRA-CF-LIQ-CAQ-SLN</i>	Po naročilu	471 310 086	218,90	B
	ComfoFond-L Q ST podnožje Višina= 315 mm <i>FRA-CF-LIQ-CAQ-ST</i>	Po naročilu	471 310 087	218,90	B
	Suhi sifon 5/4" za ComfoFond-L Q <i>SIP-5/4"-CA350/550-CF-L</i>	Na zalogi	990 201 330	62,40	C
	Filter za ComfoFond-L Q G4 1 kos <i>FIL-G4-SPR-P</i>	Po naročilu	400 100 066	28,00	B

Primeri aplikacije fasadnega sistema ComfoVent

1 ComfoVent 180 Sistem 1
nad zemljo

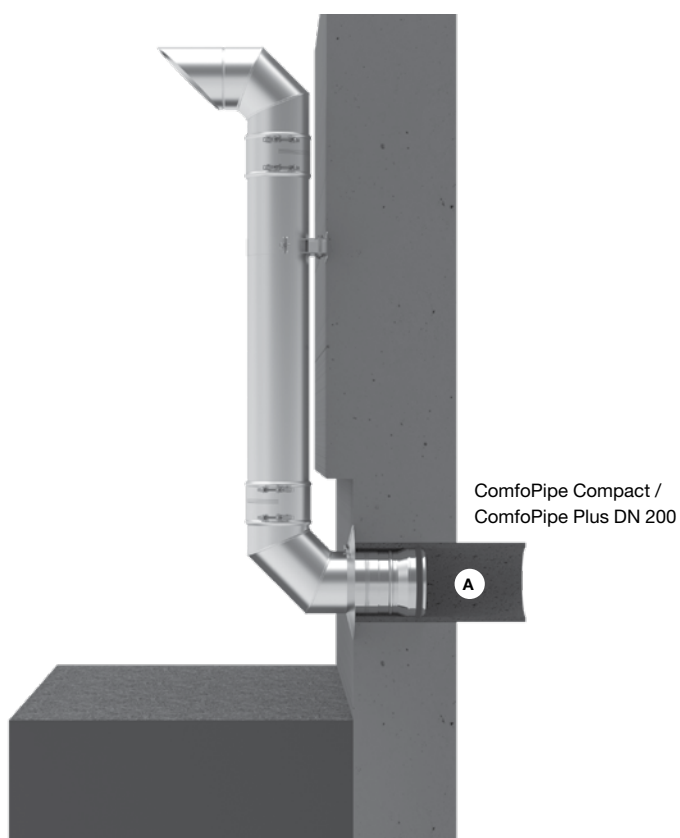



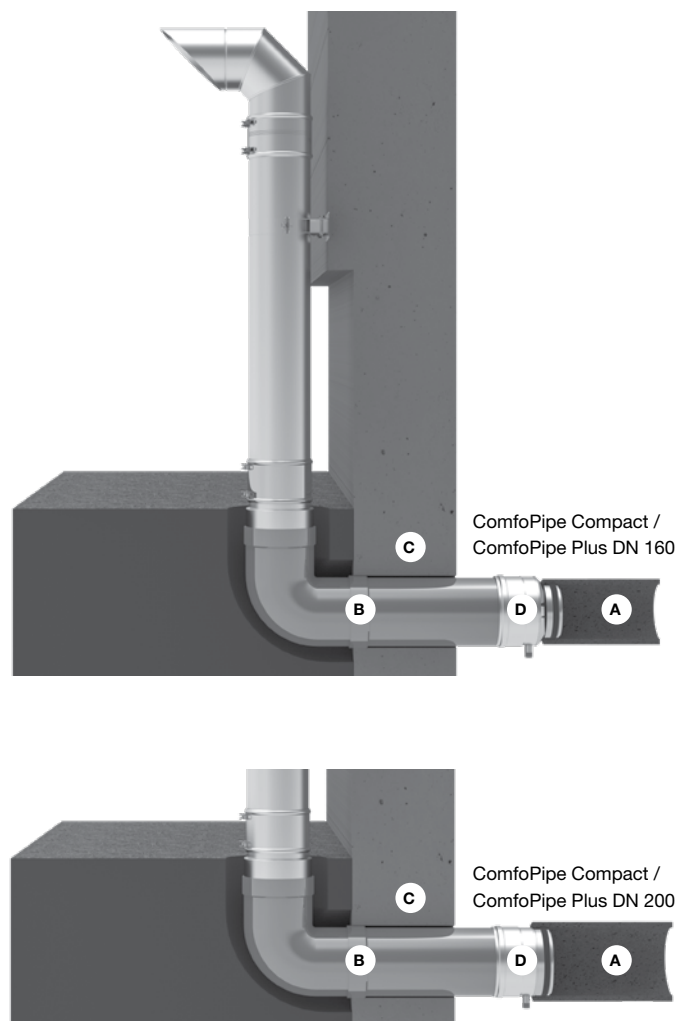



2 ComfoVent 180 Sistem 2
Pod zemljo



- A ComfoPipe Compact / ComfoPipe Plus
- B Podzemni vod DN 200 (izdelati na mestu montaže)
- C Preboj skozi steno, po potrebi zatesnjen na tlak vode (izdelati na mestu montaže)
- D Odtok kondenzata z adapterjem za ComfoPipe Compact / ComfoPipe Plus

Fasadni sistem					
Artikel	Opis	Predviden rok dobave	Koda artikla	Cena €	Rabatna skupina
ComfoVent					
<p>1</p>	<p>Fasadni sistem 1 za zunanji ali zavrženi zrak nad zemljo, za priklp ComfoPipe Compact / Plus, material nerjavno jeklo Komplet vsebuje: 1 x koleno za zunanji zrak (s tesnilom in objemno spojko) 1 x ravna cev L = 1080 mm (s tesnilom in objemno spojko) 1 x 90° koleno s tesnilom 1 x stenski nosilec (nastavljiv 50-90 mm) 1 x adapter DN 180 na ComfoPipe Compact /Plus DN 200 1 x stenska rozeta</p> <p>ComfoVent 180 sistem 1 za ComfoPipe Compact / ComfoPipe Plus DN 200, nad zemljo <i>EAC-CV-DN180/200-CPCP-SET1</i></p> <p>Opomba: Za prehod skozi steno je obvezno uporabiti ComfoPipe Compact DN 200 (990 328 696) ali ComfoPipe Plus DN 200 (990 328 720) (dodatna oprema). Če je iz prezračevalne naprave predvidena cev DN 160, uporabiti adapter (990 326 349) za prehod s ComfoPipe Compact / Plus DN 200 na ComfoPipe Compact / Plus DN 160.</p>	Po naročilu	990 430 740	947,20	C
<p>2</p>	<p>Fasadni sistem 2 za zunanji ali zavrženi zrak skozi na mestu vgradnje izdelano plastično cev, položeno v zemljo, za priklp ComfoPipe Compact / Plus, material nerjavno jeklo Komplet vsebuje: 1 x zunanje koleno (s tesnilom in objemno spojko) 1 x ravno cev L = 1080 mm (s tesnilom in objemno spojko) 1 x spoj k plastični cevi DN 200 1 x odtok kondenzata z adapterjem na ComfoPipe Compact / ComfoPipe Plus s tesnilom 1 x stenski nosilec (nastavljiv 50-90 mm)</p> <p>ComfoVent 180 sistem 2 za ComfoPipe Compact / ComfoPipe Plus DN 160, pod zemljo <i>EAC-CV-DN180/160-CPCP-SET2</i></p> <p>ComfoVent 180 sistem 2 za ComfoPipe Compact / ComfoPipe Plus DN 200, pod zemljo <i>EAC-CV-DN180/200-CPCP-SET2</i></p> <p>Opomba: Položeno v zemljo, higiensko varno, na mestu vgradnje mora biti izbrana ustrezna plastična cev DN 200, ki ni vključena v kompletu.</p>	Po naročilu	990 430 741	947,20	C
		Po naročilu	990 430 742	947,20	C

Fasadni sistemi					
Artikel	Opis	Predviden rok dobave	Koda artikla	Cena €	Rabatna skupina
ComfoVent					
	Element dolžine L = 360 mm , nerjavno jeklo s tesnilom, spojno okovje D = 180 mm <i>TUB-CV-DN180-L360-INOX</i>	Po naročilu	990 430 706	122,60	C
	Element dolžine L = 540 mm , nerjavno jeklo s tesnilom, spojno okovje D = 150 mm <i>TUB-CV-DN150-L540-INOX</i> D = 180 mm <i>TUB-CV-DN180-L540-INOX</i>	Po naročilu	990 430 702	125,40	C
	Element dolžine L = 1080 mm , nerjavno jeklo s tesnilom, spojno okovje D = 180 mm <i>TUB-CV-DN180-L1080-INOX</i>	Po naročilu	990 430 704	185,60	C
	90° koleno , nerjavno jeklo s tesnilom, spojno okovje D = 150 mm <i>BEN-CV-DN150X90-INOX</i> D = 180 mm <i>BEN-CV-DN180X90-INOX</i>	Po naročilu	990 430 707	189,50	C
	Vhodno / izhodna enota iz nerjavečega jekla s prijemalko in tesnilo, primerno za zunanji zrak in izpušni zrak Zunanje zračno koleno 180 mm <i>EAC-CV-DN180X90-INOX</i>	Po naročilu	990 430 711	220,20	C
	Odvod kondenzata iz nerjavečega jekla s tesnilom, kot prehodni kos iz podzemne plastične cevi na kraju samem DN 200 do ComfoPipe (Sistem 2) z drenažnim priključkom DN 15 Odvod kondenzata DN 200 s spjem za ComfoPipe Compact / ComfoPipe Plus 160 <i>TRA-CV-DN200/160-M/N</i>	Po naročilu	990 430 718	395,00	C
	Odvod kondenzata DN 200 s spjem za ComfoPipe Compact / ComfoPipe Plus 200 <i>TRA-CV-DN200/200-M/N</i>	Po naročilu	990 430 737	162,70	C
	Stenska rozeta iz nerjavečega jekla, primerna za prekrivanje stene Stenska rozeta 150 mm <i>MAC-CV-DN150-WMO</i> Stenska rozeta 180 mm <i>MAC-CV-DN180-WMO</i>	Po naročilu	990 430 738	162,70	C
	Priključna sponka za zaklepanje in tesnjenje povezave Priključek sponka 150 mm , z nastavljivim hitrim sponko <i>CON-CV-DN150</i> Priključek sponka 180 mm , z nastavljivim hitrim sponko <i>CON-CV-DN180</i>	Po naročilu	990 430 728	43,90	C
	Adapter iz nerjavnega jekla, s tesnilom, kot povezava med ComfoVent (Sistem 1) D = 180 mm in cevjo ComfoPipe Compact / Plus DN 200 <i>TRA-CV-DN180/200-M/N</i>	Po naročilu	990 430 731	48,00	C
	osilec , nerjavno jeklo za pritrditev odvodnikov na fasado Stenski nosilec 180 mm , razdalja stene 50 – 90 mm <i>MAC-CV-DN180</i>	Po naročilu	990 430 727	41,30	C
		Po naročilu	990 430 730	43,90	C
		Po naročilu	990 430 739	164,10	C
		Po naročilu	990 430 732	140,10	C

Fasadni sistem					
Artikel	Opis	Predviden rok dobave	Koda artikla	Cena €	Rabatna skupina
Priključek za zunanji zrak /odpadni zrak					
	Strešni izpuh za poševno streho DN 125 za poševno streho 6° – 60° vključno z univerzalno strešno obrobo, montažno šablono, pritrdilnim materialom in tesnilno pirobnico Barva: rdeča, RAL 8004 <i>EAC-ROH-DN125-6°/60°-8004</i> Barva: črna, RAL 9005 <i>EAC-ROH-DN125-6°/60°-9005</i>	Po naročilu	990 430 610	308,50	C
		Po naročilu	990 430 611	308,50	C
	Strešni izpuh za poševno streho DN 160 za poševno streho 6° – 60° vključno z univerzalno strešno obrobo, montažno šablono, pritrdilnim materialom in tesnilno pirobnico Barva: rdeča, RAL 8004 <i>EAC-ROH-DN160-6°/60°-8004</i> Barva: črna, RAL 9005 <i>EAC-ROH-DN160-6°/60°-9005</i>	Po naročilu	990 430 612	613,80	C
		Po naročilu	990 430 613	613,80	C
	Strešni izpuh za poševno streho DN 200 za poševno streho 6° – 60° vključno z univerzalno strešno obrobo, montažno šablono, pritrdilnim materialom in tesnilno pirobnico Barva: rdeča, RAL 8004 <i>EAC-ROH-DN200-6°/60°-8004</i> Barva: črna, RAL 9005 <i>EAC-ROH-DN200-6°/60°-9005</i>	Po naročilu	990 430 614	667,10	C
		Po naročilu	990 430 615	667,10	C
	Strešni izpuh za ravno streho DN 160 črn, z ravno strešno obrobo. <i>EAC-ROH-DN160-9005</i>	Po naročilu	990 430 604	270,00	C
	Zunanja fasadna rešetka za montažo na steno DN 125 do 200 m³/h <i>EAC-DN125-125M3H-L248-W267-H37-INOX</i>	Na zalogi	990 430 250	101,00	C
	DN 160 do 450 m³/h <i>EAC-DN160-350M3H-L280-W280-H37-INOX</i>	Na zalogi	990 430 584	106,10	C
	DN 200 do 600 m³/h <i>EAC-DN200-500M3H-L330-W330-H37-INOX</i>	Na zalogi	990 430 585	146,90	C





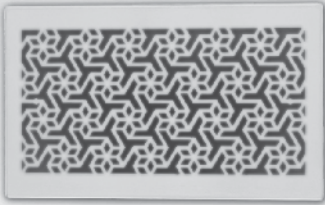







Kombinirane fasadne rešetke za zajem in izpuh zraka					
Artikel	Opis	Predviden rok dobave	Koda artikla	Cena €	Rabatna skupina
Priključek za zunanji zrak / odpadni zrak					
Kombinirana zunanja fasadna rešetka DN 125 za priključitev svežega in odpadnega zraka na eno samo kombinirano rešetko					
	Zajem svežega zraka na desni , dimenzija DN 125 do 200 m ³ /h <i>EAC-DN125-EHA-ODA-R-INOX</i>	Na zalogi	990 430 591	184,20	C
	Zajem svežega zraka na desni , dimenzija DN 125 do 200 m ³ /h Nerjavno jeklo, bela <i>EAC-DN125-EHA-ODA-R-9016</i>	Na zalogi	990 430 599	200,30	C
	Zajem svežega zraka na levi , dimenzija DN 125 do 200 m ³ /h <i>EAC-DN125-EHA-ODA-L-INOX</i>	Na zalogi	990 430 592	184,20	C
 Primeri montaže na strani 42	Zajem svežega zraka na levi , dimenzija DN 125 do 200 m ³ /h Nerjavno jeklo, bela <i>EAC-DN125-EHA-ODA-L-9016</i>	Na zalogi	990 430 598	200,30	C
Kombinirana zunanja fasadna rešetka DN160 za kompakten priklop svežega in odpadnega na le en element					
	Zajem svežega zraka na desni , dimenzija DN 160 do 450 m ³ /h <i>EAC-DN160-EHA-ODA-R-INOX</i>	Na zalogi	990 430 594	247,50	C
	Zajem svežega zraka na levi , dimenzija DN 160 do 450 m ³ /h <i>EAC-DN160-EHA-ODA-L-INOX</i>	Na zalogi	990 430 595	247,50	C
Primer montaže na strani 42					
	ComfoEdge kombinirana zunanja stenska rešetka DN200 do nominalnega pretoka 400m³/h, priključek za odpadni zrak na desni, nerjavno jeklo za kompakten priklop svežega in odpadnega zraka na le en element. Zunanje dimenzije: 676 x 337 x 212 mm Razdalja med izvrtinama skozi ceno, središče od središča: 328.5 mm Ø izvrtine skozi steno: vsaj 240 mm (ComfoPipe Compact), vsaj 290 mm (ComfoPipe Plus) <i>EAC-DN200-EHA-ODA-R-INOX</i>	Na zalogi	990 430 596	309,40	C
	ComfoEdge kombinirana zunanja stenska rešetka DN200 do nominalnega pretoka 400m³/h, priključek za odpadni zrak na levi, nerjavno jeklo za kompakten priklop svežega in odpadnega zraka na le en element. Zunanje dimenzije: 676 x 337 x 212 mm Razdalja med izvrtinama skozi ceno, središče od središča: 328.5 mm Ø izvrtine skozi steno: vsaj 240 mm (ComfoPipe Compact), vsaj 290 mm (ComfoPipe Plus) <i>EAC-DN200-EHA-ODA-L-INOX</i>	Na zalogi	990 430 597	309,40	C

ODA = zunanji svež zrak v hišo, EHA = odpadni zrak iz hiše



Zehnder
nadomestni filtri

<u>Nadomestni filtri za prezračevalne naprave</u>	<u>96</u>
<u>Nadomestni filtri za prezračevalne naprave, zunanji zajem zraka, filter ohišja</u>	<u>99</u>
<u>Nadomestni filtri za grelne elemente, Comfofond geotermalni topl. izm., cevne sisteme</u>	<u>101</u>
<u>Nadomestni filtri za ComfoWell</u>	<u>102</u>

Nadomestni filtri za prezračevalne naprave						
Artikel	Opis	Predviden rok dobave	Koda artikla	Cena €	Rabatna skupina	
ComfoSpot 50						
 	Filter set za ComfoSpot 50, ISO Grobi \geq 70 % (G4), 2 kosa FIL-CSP50-CRS/G4-2PC-PCK	Na zalogi	527 005 390	30,60	B	
	Filter za cvetni prah set za ComfoSpot 50, ISO Grobi \geq 70 % / ISO ePM10 \geq 60 % (G4 / F7), 2 kosa FIL-CSP50-CRS/G4-ePM10/F7-2PC-PCK	Na zalogi	527 005 400	33,40	B	
	Filter set za ComfoSpot 50, ISO Grobi \geq 70 % (G4), 10 kosov FIL-CSP50-CRS/G4-10PC-PCK	Po naročilu	527 005 410	115,60	B	
	Filter set za ComfoSpot 50, ISO Grobi \geq 70 % / ISO ePM10 \geq 60 % (G4 / F7), 10 kosov FIL-CSP50-CRS/G4-ePM10/F7-10PC	Na zalogi	527 005 420	126,80	B	
ComfoAir 70						
 	Filter set za ComfoAir 70, ISO Grobi \geq 70 % (G4), 2 kosa FIL-CA70-CRS/G4-2PC-PCK	Po naročilu	527 005 180	33,50	B	
	Filter za cvetni prah set za ComfoAir 70, ISO Grobi \geq 70 % / ISO ePM10 \geq 60 % (G4 / F7), 2 kosa FIL-CA70-CRS/G4-ePM10/F7-2PC-PCK	Na zalogi	527 005 190	37,10	B	
	Filter set for ComfoAir 70, ISO Grobi \geq 70 % (G4), 10 kosov FIL-CA70-CRS/G4-10PC	Po naročilu	527 005 160	125,30		
	Filter set for ComfoAir 70, ISO Grobi \geq 70 % / ISO ePM10 \geq 60 % (G4 / F7), 10 kosov FIL-CA70-CRS/G4-ePM10/F7-10PC	Na zalogi	527 005 170	134,70		
ComfoAir 100, Ventos 50						
 	Filter set za ComfoAir 100 / Ventos 50, ISO Grobi \geq 70% (G4), 2 kosa FIL-VEN-CA100-CRS/G4-2PC-PCK	Po naročilu	527 004 700	41,80	B	
	 Filter za cvetni prah set za ComfoAir 100 / Ventos 50, ISO ePM2,5 \geq 50% (F7), 1 piece FIL-VEN-CA100-ePM2.5/F7-1PC	Po naročilu	524 000 020	28,20	B	
ComfoAir 140						
 	Filter za cvetni prah ComfoAir 140, F6, 1 kos FIL-L220-H187-F6	Po naročilu	006 040 160	40,20	B	
ComfoAir 150, Multi 100 / 150						
 	Filter set za ComfoAir 150 / Multi 100 / 150, ISO Grobi \geq 70% (G4), 2 kosa FIL-MUL100/150-CA150-CRS/G4-2PC-PCK	Po naročilu	527 004 690	41,80	B	
	 Filter za cvetni prah ComfoAir 150 / Multi 100 / 150, ISO ePM2,5 \geq 50% (F7), 1 kos FIL-MUL100/150-CA150-ePM2.5/F7-1PC-PCK	Po naročilu	524 000 060	28,00	B	









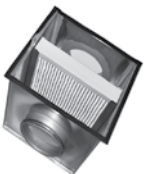

Nadomestni filtri za prezračevalne naprave						
Artikel	Opis	Predviden rok dobave	Koda artikla	Cena €	Rabatna skupina	
ComfoAir flat 150, Climos 100 / 150						
	 Filter set za ComfoAir flat 150 Climos 100 / 150, G4 2 kosa <i>FIL-CLI100-CLI150-CAFL150-G4-2PC-PCK</i>	Po naročilu	527 004 670	41,80	B	
	 Filter za cvetni prah ComfoAir flat 150 Climos 100 / 150, F7 1 kos <i>FIL-CLI100-CLI150-CAFL150-F7-1PC-PCK</i>	Po naročilu	524 000 000	23,90	B	
ComfoAir 160						
	 Filter set za ComfoAir 160, ISO Grobi ≥ 65 % (G4), 2 kosa <i>FIL-CA160-SET-CRS/CRS</i>	Po naročilu	400 100 023	43,40	B	
	 Filter za cvetni prah za ComfoAir 160, ISO Grobi ≥ 65 % / ISO ePM1 ≥ 65 % (G4 / F7) 2 kosa <i>FIL-CA160-SET-CRS/ePM1</i>	Po naročilu	400 100 024	46,10	B	
Atmos 175, Thermos 200 / 300						
	 Filter za Atmos 175, Thermos 200 / 300, ISO Grobi ≥ 55 % (G4), 1 kos <i>FIL-ATM-THM-FB-EPP-DN160-CRS/G4-1PC</i>	Po naročilu	524 000 100	25,20	B	
	 Filter za cvetni prah za Atmos 175, Thermos 200 / 300, ISO ePM10 ≥ 60 % (F7), 1 kos <i>FIL-ATM-THM-FB-EPP-DN160-ePM10/F7-1PC</i>	Po naročilu	524 000 090	29,50	B	
	 Filter za Atmos 175 odvodni zrak (BF3), ISO Grobi ≥ 30% 10 kosov <i>FLE-ATM-CRS/G2-10PC-PCK</i>	Po naročilu	527 006 230	39,90	B	
ComfoAir 180						
	 Filter set za ComfoAir 180, ISO Grobi ≥ 65 % (G4), 2 kosa <i>FIL-CA180-SET-CRS/CRS</i>	Po naročilu	400 100 090	43,40	B	
	 Filter za cvetni prah za ComfoAir 180, ISO Grobi ≥ 65 % / ISO ePM1 ≥ 55 % (G4 / F7) 2 kosa <i>FIL-SET-CA180-SET-CRS/EPM1</i>	Na zalogi	400 100 091	46,10	B	
ComfoAir 200						
	 Filter set za ComfoAir 200, G4 2 kosa <i>FIL-PFR-L292-W24-H150-G4-2pc</i>	Po naročilu	400 100 014	43,40	B	
	 Filter za cvetni prah set za ComfoAir 200, G4 / F7 2 kosa <i>FIL-PFR-L292-W24-H150-SET-G4/F7</i>	Na zalogi	400 100 013	46,10	B	
Climos 200						
	 Filter set za Climos 200, M5 2 kosa <i>FIL-CLI200-M5-2PC-PCK</i>	Na zalogi	527 004 270	49,30	BP	
	 Filter za cvetni prah set za Climos 200, M5 / F7 2 kosa <i>FIL-CLI200-M5-F7-2PC-PCK</i>	Na zalogi	527 004 280	52,50	BP	
Focus 200						
	 Filter set za Focus 200, G4 2 kosa <i>FIL-FCS200-G4-2PC-PCK</i>	Po naročilu	527 004 260	46,10	BP	
	 Filter za cvetni prah set za Focus 200, G4 / F7 2 kosa <i>FIL-FCS200-G4-F7-2PC-PCK</i>	Na zalogi	527 003 430	51,10	BP	
	 Filter set za Focus 200, ISO Grobi ≥ 60 % 10 kosov <i>FIL-FCS-CCP-ePM1/F7-10PC-PCK</i>	Po naročilu	527 009 750	229,10	BP	

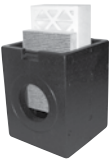















Nadomestni filtri za prezračevalne naprave						
Artikel		Opis	Predviden rok dobave	Koda artikla	Cena €	Rabatna skupina
Novus 300 / 450						
		Filter set za Novus 300 / 450, ISO Grobi $\geq 70\%$ (G4), 2 kosa <i>FIL-NOV-CRS/G4-2PC-PCK</i>	Na zalogi	527 004 250	53,10	BP
		Filter za cvetni prah za Novus 300 / 450, ISO Grobi $\geq 70\%$ / ISO ePM10 $\geq 60\%$ (G4 / F7) 2 kosa <i>FIL-NOV-CRS/G4-ePM10/F7-2PC-PCK</i>	Na zalogi	527 003 440	61,40	BP
		Filter za cvetni prah za Novus 300 / 450, ISO ePM10 $\geq 60\%$ (F7) 10 kosov <i>FIL-NOV-ePM10/F7-10PC-PCK</i>	Po naročilu	527 009 740	250,70	BP
ComfoAir G 90 / 91 / Santos 250						
		Filter set za ComfoAir G 90 / 91, G3 (filter blazinica) , 2 kosa <i>FIL-L198-H465-<WK40/01-2pc</i>	Po naročilu	006 040 104	9,50	B
		Filter set za ComfoAir G 90 / 91, Santos 250, G3 G3 (vrečasti filter), 2 kosa <i>FIL-MFR-L198-H465->WK40/01-2pc</i>	Po naročilu	006 040 102	28,20	B
		Filter set za ComfoAir 500 / 350, G3 (filter blazinica), 2 kosa <i>FIL-L500-H198-G3-2pc</i>	Po naročilu	006 040 120	28,20	B
ComfoAir 350 / 550, Santos 370 / 570						
		Filter set za ComfoAir 350 / 550, Santos 370 / 570, ISO Grobi $\geq 60\%$ (G4) 2 kosa <i>FIL-PFR-L500-W16.5-H197-SEL-CRS-2pc</i>	Na zalogi	400 100 085	54,50	B
		Filter za cvetni prah za ComfoAir 350 / 550, Santos 370 / 570, ISO Grobi $\geq 60\%$ / ISO ePM1 $\geq 50\%$ (G4 / F7) 2 kosa <i>FIL-PFR-L500-W16.5-H197-SEL-CRS/ePM1</i>	Na zalogi	400 100 084	57,70	B
		25 kompletov filtrov Grobi / G4+ePM/F7 v enem kartonu Za ComfoAir 350 /450 / 550, Comfo D350-450-550, ComfoFond DL-Eco, pakiranje 50 filtrov brez navodil 50 kosov <i>FIL-CA350/450/550-SET-CRS/ePM1-PBG-25PCS</i>	Po naročilu	400 100 116	1.126,10	B
		Filter set za CA 350/550 G4/F7 EKO izvedba, okvir iz kartona.	Na zalogi	E400 100 084	38,00	B

ComfoAir Q350 / 450 / 600						
		Filter set za ComfoAir Q350/450/600, ISO Grobi \geq 65 % (G4), 2 kosa <i>FIL-CAQ-CRS-2PC</i>	Po naročilu	400 502 012	50,40	B
		Filter za cvetni prah za ComfoAir Q350/450/600, ISO Grobi \geq 65 % / ISO ePM1 \geq 55 % (G4 / F7) 2 kosa <i>FIL-CAQ-ePM1 / CRS</i>	Na zalogi	400 502 013	54,50	B
		Filter za ComfoAir Q350/450/600, ISO Grobi \geq 65 % / z aktivnim ogljem ISO ePM10 \geq 55 % (G4 / F7) 2 kosa <i>FIL-CAQ-ePM1 / CRS</i>	Na zalogi	400 100 097	56,50	B
		Filter set za ComfoAir Q350/450/600, ISO Grobi \geq 65 % (G4), 10 kosov <i>FIL-CAQ-CRS-10PC</i>	Na zalogi	400 502 014	225,60	B
		Filter za cvetni prah za ComfoAir Q350/450/600, ISO Grobi \geq 65 % / ISO ePM1 \geq 55 % (G4 / F7) 10 kosov <i>FIL-CAQ-ePM1-10PC</i>	Na zalogi	400 502 015	264,20	B
		30 kompletov filtrov Grobi/ G4 + ePM1/ F7 v enem kartonu, za ComfoAir Q in ComfoAir E, 60 filtrov v kartonu brez navodil <i>FIL-CAQ-SET-CRS/CRS-PBG-30PCS</i>	Po naročilu	400 100 118	1.061,70	B

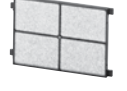



Nadomestni filtri za prezračevalne naprave, zunanji zajem zraka, filter ohišja

Artikel	Opis	Predviden rok dobave	Koda artikla	Cena €	Rabatna skupina	
Kompakt 350						
		Filter za Kompakt 350 odvodni zrak, ISO Grobi \geq 55 % (G4), 1 kos <i>FIL-ATM-THM-FB-EPP-DN160-CRS/G4-1PC</i>	Po naročilu	524 000 100	25,20	B
		Filter za Kompakt 350 zunanji zrak, ISO Grobi \geq 55 % (G4), 1 kos <i>FIL-CAM-COMP350-CRS/G4-1PC-PCK</i>	Po naročilu	524 000 150	36,40	B
		Filter za cvetni prah za Kompakt 350, ISO ePM10 \geq 60 % (F7), 1 kos <i>FIL-CAM-COMP350-ePM10/F7-1PC-PCK</i>	Po naročilu	524 000 140	46,10	B
Zunanji zajem zraka – zračni stolp 300						
		Nadomestni filter za dovod zraka v zračni stolp 300, ISO Grobi \geq 55% (G4), 1 kos <i>FIL-ATM-THM-FB-EPP-DN160-CRS/G4-1PC</i>	Po naročilu	524 000 100	25,20	B
		Filter za cvetni prah za dovod zraka v zračni stolp 300, ISO ePM10 \geq 60% (F7), 1 kos <i>FIL-ATM-THM-FB-EPP-DN160-ePM10/F7-1PC</i>	Po naročilu	524 000 090	29,50	B
Zunanje ohišje zračnega filtra, tipa E						
		Dvoslojni filter za zunanji zrak za ohišje filtra tip E, ISO Grobi \geq 70% (G2 / G4), 1 kos <i>FIL-FB-EXR-SET-CRS/G2-CRS/G4-PCK</i>	Po naročilu	524 000 180	54,50	B
		Dvoslojni filter za zunanji zrak za ohišje filtra tip E, ISO ePM2,5 \geq 70% (G2 / F7), 1 kos <i>FIL-FB-EXR-SET-CRS/G2-ePM2.5/F7-PCK</i>	Po naročilu	524 000 170	61,40	B
Iso filter ohišje DN 125						
		Filter za ohišje filtra ISO DN 125, ISO Grobi \geq 75% (M5), 1 kos <i>FIL-CLI200-FB-EPP-DN125-CRS/M5-1PC-PCK</i>	Po naročilu	521 013 080	24,70	B
		Filter za cvetni prah za ohišje filtra ISO DN 125, ISO ePM1 \geq 60% (F7), 1 kos <i>FIL-CLI200-FB-EPP-DN125-ePM1/F7-1PC-PCK</i>	Po naročilu	521 012 720	28,00	B
		Filter z aktivnim ogljem za ohišje filtra ISO DN 125, tip AK, 1 kos <i>FIL-FB-EPP-DN125-AC-1PC</i>	Po naročilu	521 014 090	49,10	B

Nadomestni filtri za filter ohišja					
Artikel	Opis	Predviden rok dobave	Koda artikla	Cena €	Rabatna skupina
Filter ohišje DN 150 / 160					
	 Filter za cvetni prah za ohišje DN 150 / 160, F7 Dimenzije: 287 x 287 x 44 mm 1 kos <i>FIL-F7-L287-W44-H287</i>	Po naročilu	990 316 102	67,00	B
Filter ohišje DN 160					
	 Filter za ohišje filtra DN 160, ISO Grobi ≥ 70% (G3) 1 kos <i>FIL-FB-PRH-EPP-DN160-CRS/G3-1PC</i>	Na zalogi	524 000 810	25,20	B
	 Filter za ohišje filtra DN 160, ISO Grobi ≥ 55% (G4) 1 kos <i>FIL-ATM-THM-FB-EPP-DN160-CRS/G4-1PC</i>	Po naročilu	524 000 100	25,20	B
	 Filter za cvetni prah za ohišje filtra DN 160, ISO ePM10 ≥ 60% (F7) 1 kos <i>FIL-ATM-THM-FB-EPP-DN160-ePM10/F7-1PC</i>	Po naročilu	524 000 090	29,50	B
	 Filter za cvetni prah za ohišje DN 160, (H10) 1 kos <i>FIL-FB-EPP-DN160-H10-1PC-PCK</i>	Po naročilu	524 000 910	107,60	B
	 Filter z aktivnim ogljem za ohišje DN 160, tip AL (dim, dimni plini), 1 kos <i>FIL-FB-EPP-DN160-ACK-1PC-PCK</i>	Na zalogi	524 000 080	78,20	B
	 Filter z aktivnim ogljem za ohišje DN 160, tip AL (kmetijstvo), 1 kos <i>FIL-FB-EPP-DN160-ACL-1PC-PCK</i>	Na zalogi	524 000 920	92,10	B
Filter ohišje DN 180					
	 Filter za cvetni prah za ohišje DN 180, F7 Dimenzije: 287 x 287 x 94 mm 1 kos <i>FIL-F7-L287-W94-H287</i>	Po naročilu	990 316 103	97,60	B

Nadomestni filtri za grelne elemente, Comfofond geotermalni toplotni izmenjevalec, cevne sisteme						
Artikel	Opis	Predviden rok dobave	Koda artikla	Cena €	Rabatna skupina	
Iso defroster ohišje DN 160						
	 Filter za ISO odmrzovalnik DN 160, ISO Grobi ≥ 70% (G3) 1 kos <i>FIL-FB-PRH-EPP-DN160-CRS/G3-1PC</i>	Na zalogi	524 000 810	25,20	B	
ComfoFond - L 300 / 600						
	 Filter za ComfoFond - L 300 / 600, (G4) Dimenzije: 287 x 287 x 48 mm 1 kos <i>FIL-PFR-L287-W287-H48-G4-PBG</i>	Po naročilu	400 100 060	80,50	B	
ComfoFond - L Eco 350 / 550						
	 Filter za ComfoFond-L Eco 350 / 550, ISO Grobi ≥ 60 % (G4), 1 kos ustrezen za ComfoFond-L Eco 471310012, 471310017, 471310022, 471310027, 471310070, 471310071, 471310080 and 471310081 <i>FIL-PFR-L500-H197-CRS-PCK</i>	Na zalogi	400 100 065	28,00	B	
	 Filter za ComfoFond-L Eco 350 / 550 in ComfoFond-L Q, ISO Grobi ≥ 60 % (G4) 1 kos ustrezen za ComfoFond-L Eco 471310013, 471310018, 471310023, 471310028 and ComfoFond-L Q <i>FIL-CRS-SPR-P</i>	Po naročilu	400 100 066	28,00	B	
Cevni sistemi						
	 Nadomestni filter za odvodno prezračevalno komoro 990 220 010, ISO Grobi ≥ 45 % (G3) 10 kosov <i>FIL-CLD-L230-W110-CRS-45%-10PC</i>	Po naročilu	990 320 030	28,00	B	
	 Nadomestni filter za odvodno prezračevalno komoro CLD, ISO Grobi ≥ 45 % (G3) 10 kosov <i>FIL-CLD-L158-W113-H9-CRS-45%-10PC-WHITE</i>	Po naročilu	990 320 575	87,30	B	
		Filter set DN 100 Primeren za ventile in dizajnerske rešetke ISO Grobi ≥ 45 % (G3) 10 kosov <i>FIL-DIV-G3-DN100-10PC</i>	Po naročilu	990 320 031	29,30	B
		Filter set DN 125 ISO Grobi ≥ 45 % (G3) Primeren za ventile in dizajnerske rešetke CLRf / TVA 10 kosov <i>FIL-DIV-G3-DN125-10PC</i>	Na zalogi	990 320 032	32,30	B
	 Filter set CLF, ISO Grobi ≥ 30 % 10 kosov <i>FIL-CLF-L295-W75-10PC</i>	Po naročilu	990 322 100	76,20	B	

Nadomestni filtri za ComfoWell

Artikel	Opis	PU 1	PU 2	Koda artikla	Cena €	Rabatna skupina
	fino prašni filtri in filtri z aktivnim ogljem za namestitvev v filter ohišje					
	Fino prašni filter CW-F7 220 Dimenzije: 200 x 225 x 48 (L x W x D), filter F7 <i>FIL-CW220-F7</i>	1	108	990 323 600	56,10	B
	Fino prašni filter CW-F7 320 Dimenzije: 300 x 225 x 48 (L x W x D), filter F7 <i>FIL-CW320-F7</i>	1	72	990 323 603	63,80	B
	Fino prašni filter CW-F7 420 Dimenzije: 2 kosa, vsak 200 x 225 x 48 (L x W x D), filter F7 <i>FIL-CW420-F7</i>	1	-	990 323 650	74,40	B
	Fino prašni filter CW-F7 520 Dimenzije: 500 x 225 x 48 (L x W x D), filter F7 <i>FIL-CW520-F7</i>	1	48	990 323 606	84,90	B
	Fino prašni filter CW-F7 625 Dimenzije: 2 kosa, vsak 300 x 225 x 48 (L x W x D), filter F7 <i>FIL-CW625-F7</i>	1	-	990 323 653	95,70	B
	Fino prašni filter CW-F9 220 Dimenzije: 200 x 225 x 48 (L x W x D), filter F9 <i>FIL-CW220-F9</i>	1	108	990 323 601	57,00	B
	Fino prašni filter CW-F9 320 Dimenzije: 300 x 225 x 48 (L x W x D), filter F9 <i>FIL-CW320-F9</i>	1	72	990 323 604	64,60	B
	Fino prašni filter CW-F9 420 Dimenzije: 2 kosa, vsak 200 x 225 x 48 (L x W x D), filter F9 <i>FIL-CW420-F9</i>	1	-	990 323 651	84,90	B
	Fino prašni filter CW-F9 520 Dimenzije: 500 x 225 x 48 (L x W x D), filter F9 <i>FIL-CW520-F9</i>	1	48	990 323 607	86,80	B
	Fino prašni filter CW-F9 625 Dimenzije: 2 kosa, vsak 300 x 225 x 48 (L x W x D), filter F9 <i>FIL-CW625-F9</i>	1	-	990 323 654	106,30	B
	Filter z aktivnim ogljem CW-FC 220 Dimenzije: 200 x 225 x 96 (L x W x D) <i>FIL-CW220-AC</i>	1	54	990 323 602	43,20	B
	Filter z aktivnim ogljem CW-FC 320 Dimenzije: 300 x 225 x 96 (L x W x D) <i>FIL-CW320-AC</i>	1	36	990 323 605	50,20	B
	Filter z aktivnim ogljem CW-FC 420 Dimenzije: 2 kosa, vsak 200 x 225 x 96 (L x W x D) <i>FIL-CW420-AC</i>	1	-	990 323 652	61,50	B
	Filter z aktivnim ogljem CW-FC 520 Dimenzije: 500 x 225 x 96 (L x W x D) <i>FIL-CW520-AC</i>	1	24	990 323 608	72,80	B
	Filter z aktivnim ogljem CW-FC 625 Dimenzije: 2 kosa, vsak 300 x 225 x 96 (L x W x D) <i>FIL-CW625-AC</i>	1	6	990 323 655	84,40	B



E-NETSI d.o.o.
Šmartinska cesta 58
1000 Ljubljana

info@prezracevanje.si
www.prezracevanje.si
el.: 01/437 50 69

